

sinopé

## TH1134ZB/HC

## Guide d'installation

Thermostat de ligne intelligent

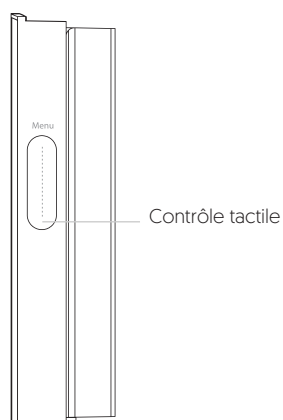
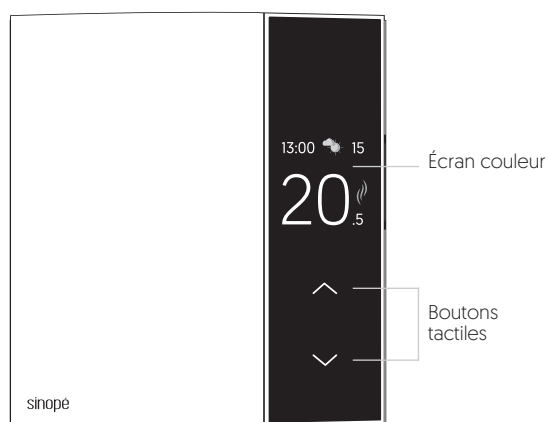

zigbee 3.0

Alimentation : 120 / 208 / 240 Vca, 60 Hz

## Thermostat TH1134ZB/HC

## Charge maximale :

16,7 A / 4000 W @ 240 Vca

16,7 A / 2000 W @ 120 Vca

Charge résistive seulement

## Charge minimale :

1,25 A / 300 W @ 240 Vca

1,25 A / 150 W @ 120 Vca

Plage de réglage chauffage : 5 °C à 30 °C [41 °F à 86 °F]

Plage d'affichage : 0 °C à 50 °C [32 °F à 99 °F]

Entreposage : -20 °C à 50 °C [-4 °F à 122 °F]

Opération : 0 °C à 50 °C [32 °F à 122 °F]

Résolution : ± 0,5 °C [± 1 °F]

Protocole : Zigbee 3.0

Fréquence : 2,4 GHz

Puissance d'émission : +20 dBm

Sensibilité du récepteur : -108 dBm

## Compatible avec un système de chauffage électrique tel que :

- Plinthe (cycle court)
- Convecteur (cycle court)
- Ventilconvecteur (cycle long)
- Plafond rayonnant

## Avertissements

L'installation de ce thermostat doit être effectuée par un électricien certifié et être conforme aux codes d'électricité locaux et nationaux en vigueur.

Pour le raccordement à des fils en aluminium, des connecteurs sans soudure CO/ALR approuvés doivent être utilisés.

## INSTALLER VOTRE THERMOSTAT

- 1 Assurez-vous de mettre le circuit de chauffage hors tension à partir du panneau électrique.

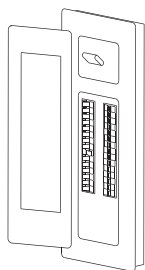

- 2 Déverrouillez et soulevez le couvercle du thermostat.

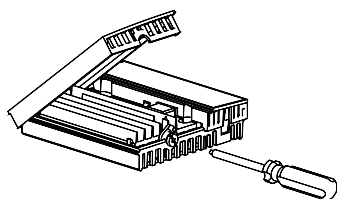

- 4 Replace the cover and lock.

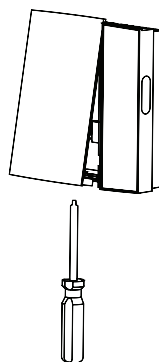

- 5 Power up the thermostat.

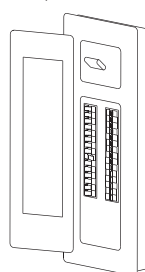

- 3 Utilisez les connecteurs fournis pour raccorder les fils du thermostat aux fils se trouvant dans la boîte électrique. Utiliser les vis pour fixer le thermostat au boîtier électrique.

## Installation à 3 fils

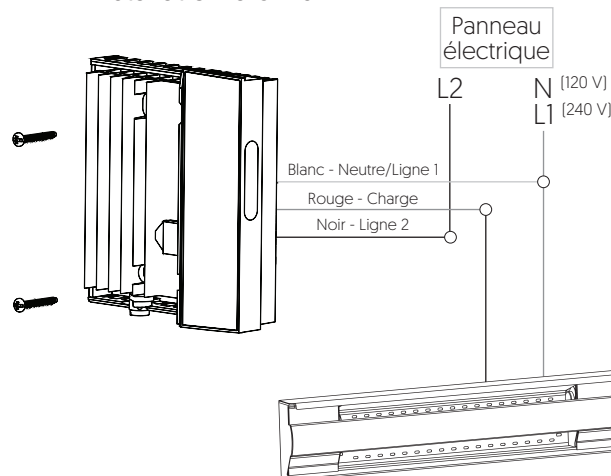

Assurez-vous de serrer fermement les connecteurs pour un branchement sécuritaire. Une connexion mal exécutée peut représenter un risque d'incendie.

Pour installer les capuchons de connexion, vous devez :

- 1 Insérer les deux fils dans le capuchon de connexion de façon à ce que leurs extrémités cuivrées soient parallèles.
- 2 Tourner le capuchon de connexion dans le sens des aiguilles d'une montre, jusqu'à ce qu'il y ait une forte tension.
- 3 Tirer sur les fils pour vous assurer qu'ils sont bien attachés, ne laissant aucun écart entre eux.\* Si les fils semblent se détacher, recommencez le processus.

\* Des fils électriques mal installés pourraient brûler les capuchons de connexion.

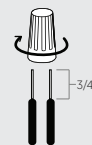

## AJOUTER VOTRE THERMOSTAT À LA PASSERELLE GT130 ET NEVIWEB

- 1 Si vous n'avez pas encore de compte, téléchargez l'application Neviweb pour iOS ou Android pour créer un compte et ajouter votre appareil.



### Obtenir l'appli



- 2 Appuyez sur , puis sélectionnez « Ajouter un appareil ».

- 3 Suivez les étapes de l'assistant d'installation.

## RELIER VOTRE THERMOSTAT A LA PASSERELLE GT130 OU À VOTRE SYSTÈME ZIGBEE COMPATIBLE

- 1 Débutez la session de connectivité en appuyant sur le bouton RF de la passerelle GT130. Le voyant lumineux se mettra à clignoter.

Passerelle Zigbee compatible : référez-vous au guide d'installation de cette dernière.



- 3 Connectez tous vos appareils Zigbee compatibles de la même manière, en allant au prochain appareil le plus près.

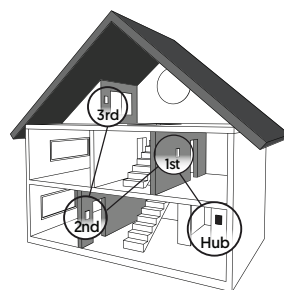

- 2 Connectez votre thermostat au réseau en appuyant sur les boutons et brièvement et simultanément.

Le thermostat commencera à chercher un réseau à rejoindre.

Une fois la connexion terminée, une confirmation de connexion apparaîtra à l'écran.

"Échec" apparaîtra à l'écran si la connexion échoue. Référez-vous à notre site Web pour dépanner l'unité.

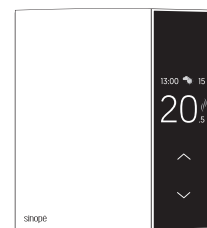

- 4 Lorsque tous vos appareils sont connectés, fermez la session de connectivité de votre passerelle GT130 ou de votre passerelle Zigbee compatible.



## DÉCONNECTER VOTRE THERMOSTAT DE LA PASSERELLE GT130 OU D'UN SYSTÈME ZIGBEE COMPATIBLE

- 1 Pour déconnecter votre appareil de la passerelle GT130 ou d'un système Zigbee compatible, appuyez sur le bouton du thermostat pendant 10 secondes pour accéder au menu "Diagnostics".

- 3 Balayer vers le bas sur la commande tactile jusqu'à ce que "Réinitialiser" apparaisse à l'écran.

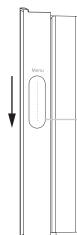

Balayez vers le bas

- 3 Maintenez ensuite simultanément les boutons et enfoncés pendant 10 secondes.



## MENU DE CONFIGURATION

Pour personnaliser les paramètres dans le menu de configuration, vous devez :

- 1 Appuyez sur le bouton pendant 5 secondes pour accéder au menu de configuration.
- 2 Balayez vers le bas sur la commande tactile jusqu'à ce que le paramètre souhaité apparaisse à l'écran.
- 3 Basculez entre les différents paramètres à l'aide des boutons et . Patientez 4 secondes afin que votre sélection soit confirmée ou confirmez-la automatiquement en balayant vers un autre écran de menu.

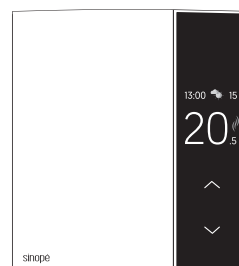

### Menu de configuration

#	Paramètres	Réglages	Valeur par défaut
1	Langue	Français Anglais	Anglais
2	Cycle	15 sec 15 min	15 sec
3	Unité de température	Celcius Fahrenheit	Celcius

Neviweb® est une marque déposée de Sinopé Technologies Inc. au Canada et aux États-Unis. Apple et le logo Apple sont des marques d'Apple Inc., déposées aux États-Unis et dans d'autres pays. App Store est une marque de service d'Apple Inc. Google Play et le logo de Google Play sont des marques de commerce de Google Inc.

Module transmetteur IC : 5123A-GM210P

Le présent appareil est conforme aux CNR d'Industrie Canada applicables aux appareils radio exempts de licence. L'exploitation est autorisée aux deux conditions suivantes: [1] l'appareil ne produit pas de brouillage, et [2] l'appareil doit accepter tout brouillage radioélectrique subi, même si le brouillage est susceptible d'en compromettre le fonctionnement.

### Garantie limitée de 3 ans

SINOPÉ TECHNOLOGIES INC. garantit les composantes de ses produits contre les vices et les défauts de fabrication en fonction d'une utilisation et d'entretiens normaux, et ce, pour une période de 3 ans à partir de la date d'achat et sur présentation d'une facture attestant cette date. La garantie ne prévoit pas le remboursement des frais de transport encourus par le consommateur et ne s'applique pas à un produit qui aurait été mal installé, mal utilisé ou accidentellement endommagé. La responsabilité de SINOPÉ TECHNOLOGIES INC. se limite uniquement au remplacement du produit [appareil] et ne comprend d'aucune façon le coût de branchement ou d'installation de l'appareil ou de pièces de remplacement.

Pour plus d'information, visitez notre site Web :

[www.sinopetech.com](http://www.sinopetech.com)

sinopé

