

sinopé

Thermostat intelligent

CVAC

Guide d'installation et de configuration

TH6250WF



Table des matières

Table des matières	2
Inclus dans la boîte	4
Requis d'installation	4
Connexions	5
Compatibilité des systèmes	5
Installation et configuration	6
Recommandations	6
Installation – Thermostat intelligent Wi-Fi TH6250WF	7
Retirer le thermostat du mur	10
Configuration – Thermostat intelligent Wi-Fi TH6250WF	11
Option A – Configuration avec l'appli Sinopé Neviweb	14
Option B – Configuration sans Wi-Fi	16
Paramètres	17
Options d'affichage	17
Option configuration d'équipement	17
Sommaire des paramètres	21
Définition du système	22
Contrôleur de température	22
Thermopompe	23
Biénergie	23
Accessoires	24
Humidificateur	24
Déshumidificateur	24
Échangeur d'air	25
Guide d'utilisation	26
Écran principal	26
Menu	27
Interface	28
Connexion Wi-Fi	30
Connexion Wi-Fi par l'appli Sinopé Neviweb	30
Association à Apple Home	33
Connexion Wi-Fi par Apple Home	35
Encore plus avec l'appli Sinopé Neviweb!	38
Dépannage et support	39
Garantie limitée de 3 ans	40

Informations techniques	41
Thermostat intelligent Wi-Fi - CVAC	42
Plaque de montage	43
Déclaration de conformité avec la réglementation d'ISDE Canada	44
Déclaration de conformité de la FCC	44
Schémas de branchement	45
Système conventionnel	46
Schéma 1: 1H	46
Schéma 2: 1H	47
Schéma 3: 1C	48
Schéma 4: 1HIC	49
Thermopompe	50
Schéma 5: 1HIC	50
Schéma 6: 2HIC	51
Système complémentaire	52
Humidificateur / Déshumidificateur / Échangeur d'air	52
Schéma 7.1 : Humidificateur, déshumidificateur ou échangeur d'air alimenté par le système CVAC	52
Schéma 7.2 : Humidificateur, déshumidificateur ou échangeur d'air avec alimentation externe indépendante.	53
Schéma 7.3 : Humidificateur, déshumidificateur ou échangeur d'air avec alimentation interne indépendante.	53
Schéma 8 : Biénergie	53
Accessoires additionnels	55
Plaques de montage décoratives	55
Plaque de montage décorative AC6500-01 (vendue séparément)	55
Schémas d'installation de la plaque de montage décorative AC6500-01	56
Plaque de montage décorative - AC6500-02 (vendue séparément)	57
Schémas d'installation de la plaque de montage décorative AC6500-02	58

Inclus dans la boîte

À l'intérieur de l'emballage, vous trouverez :



Thermostat TH6250WF

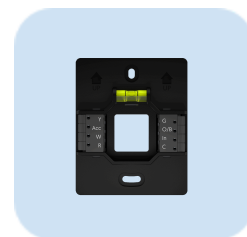

Plaque de montage



2 X vis
2 X ancrages



Guide de bienvenue

Requis d'installation

- **Tournevis plat ou étoile** pour l'installation au mur de la plaque de montage - Philips #2/ slot M7.0
- **Optionnel** pour faciliter la configuration :
 - Connexion Wi-Fi
 - Téléphone intelligent ou tablette
 - Compte Sinopé

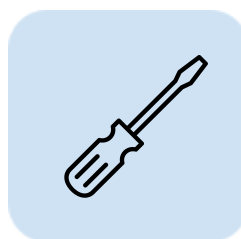

Connexions

Connexion	Description
C	Alimentation 24 Vca - Commun
R	Alimentation 24 Vca provenant de la thermopompe
G	Ventilateur de circulation
W	Premier étage de chauffage ou chauffage auxiliaire de la thermopompe
O/B	Valve d'inversion
Y	Premier étage de la thermopompe ou du climatiseur
ACC	Connexion pour accessoires – permet de raccorder des accessoires supplémentaires ou des équipements externes
IN	Entrée biénergie

Compatibilité des systèmes

#	Sortie / Entrée	C	R	G	W	O/B	Y	ACC	IN
Système conventionnel									
1	1H	X	X		X				
2	1H	X	X	X	X				
3	1C	X	X	X			X		
4	1H1C	X	X	X	X		X		
Thermopompe									
5	1H1C	X	X	X		X	X		
6	2H1C	X	X	X	X	X	X		
Système complémentaire									
7	Humidificateur / Déshumidificateur / Échangeur d'air							X	
8	Biénergie								X

Installation et configuration

Recommandations

Pour garantir une installation sécuritaire et efficace du thermostat, il est fortement recommandé de faire appel à un professionnel qualifié. L'installation de ces composants requiert une expertise technique et une connaissance approfondie des normes en vigueur dans votre région.

- **Engagez un professionnel qualifié** pour l'installation de systèmes CVAC.
- **Vérifiez la compatibilité du système** : avant toute installation, assurez-vous que les composants sont compatibles avec votre système CVAC existant. En cas de doute, consultez un professionnel.
- **Respectez les normes en vigueur** : Assurez-vous que l'installation est réalisée conformément aux codes et règlements en vigueur en matière d'électricité et de plomberie.

En suivant ces recommandations et en évitant les risques potentiels, vous vous assurez que l'installation du thermostat CVAC dans votre système CVAC sera sécuritaire et performante. Pour votre sécurité et celle de votre entourage, faites appel à un professionnel qualifié.

Installation – Thermostat intelligent Wi-Fi TH6250WF

1

Coupez l'alimentation

Avant de commencer l'installation du thermostat, assurez-vous de mettre le circuit hors tension depuis le panneau électrique afin d'éviter tout risque de choc électrique.

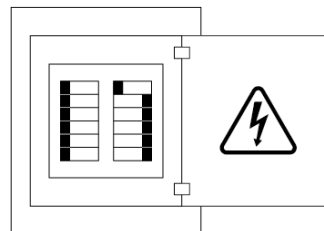

2

Retirez le couvercle de votre ancien thermostat

Certains couvercles peuvent être retirés à la main, tandis que d'autres doivent être dévissés.

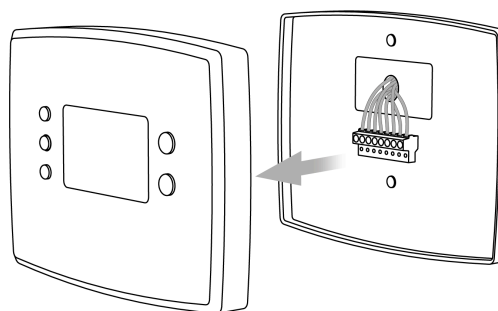

⚠ Avertissement

Vérifiez la compatibilité de votre système

Si votre ancien thermostat porte une étiquette 120 V ou 240 V, ou s'il est doté **de fils épais munis de capuchons de connexion**, il s'agit d'un **système haute tension**. Dans ce cas, votre système **n'est pas compatible** avec le thermostat TH6250WF.

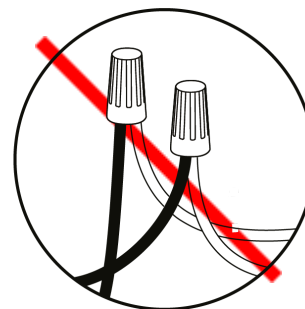

3

Prenez une photo du câblage de votre ancien thermostat.

Cette photo vous sera utile lors de l'installation du thermostat.

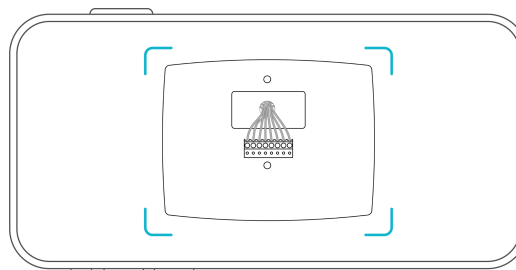

4

Débranchez les fils et retirez la base

Après le retrait de la base, nous vous recommandons d'enrouler délicatement les fils autour d'un stylo ou d'un crayon afin d'éviter qu'ils ne tombent dans le trou du mur.

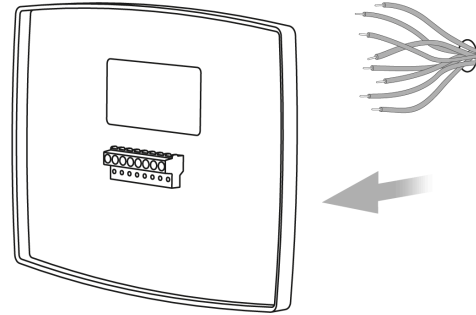

5

Marquez l'emplacement des vis

Utilisez le niveau à bulle intégré à la plaque de montage pour vous assurer que le thermostat est parfaitement droit.

Conseil d'installation

Lorsque vous utilisez la plaque décorative ([AC6500-01](#) ou [AC6500-02](#)) pour masquer les trous ou les marques laissés par un ancien thermostat, installez d'abord la plaque décorative sur le mur. Fixez ensuite la plaque murale du thermostat par-dessus.

⚠ Remarque importante

Si l'installation comprend une boîte de jonction, l'utilisation de la plaque décorative est obligatoire afin d'assurer une couverture **adéquate et sécuritaire**.

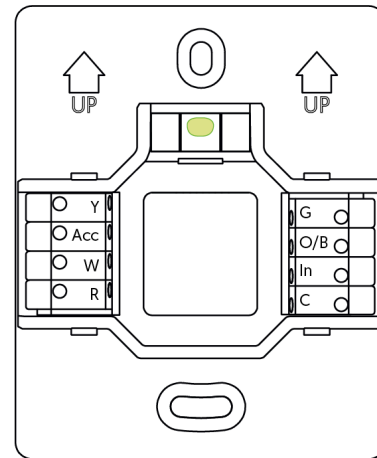

6

Fixez la plaque de montage

Passez les fils par le centre de la base, puis fixez-la au mur à l'aide des vis. Utilisez les ancrages si nécessaire.

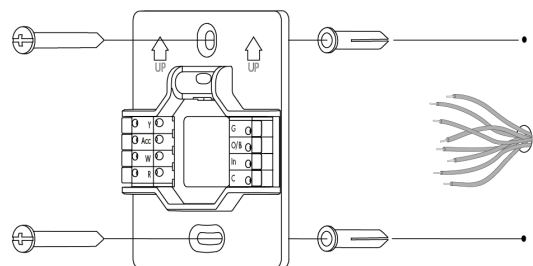

7

Branchez les fils

Insérez complètement chaque fil dans les ouvertures des connecteurs.

Une fois tous les fils correctement connectés, rangez-les soigneusement dans la cavité du mur pour qu'ils ne dépassent pas le bornier.

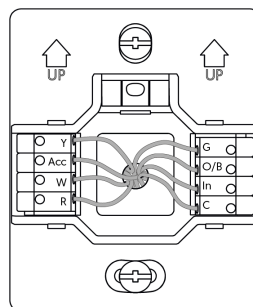

IMPORTANT

1. Insérez les fils **par les côtés** des bornes et **non par le haut**.
2. Rangez soigneusement les fils dans la cavité du mur pour qu'ils ne dépassent pas le bornier.

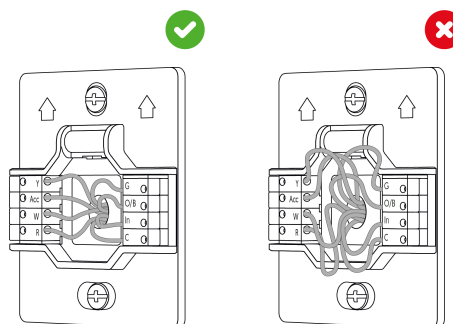
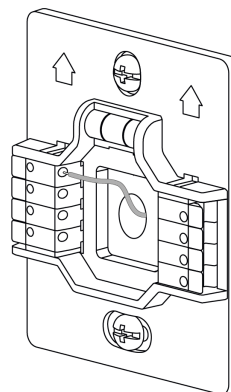

8

Fixez le thermostat

Alignez le thermostat sur la plaque de montage, puis appuyez fermement jusqu'à ce qu'il s'enclenche en place.

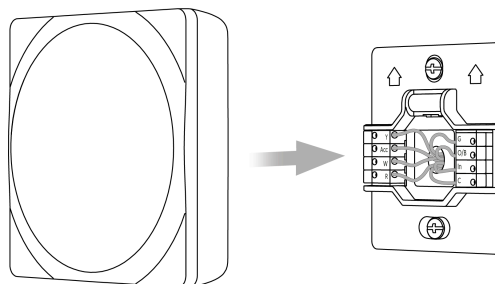

9

Rétablissez l'alimentation électrique.

Remettez le disjoncteur en position **ON** pour alimenter le thermostat.

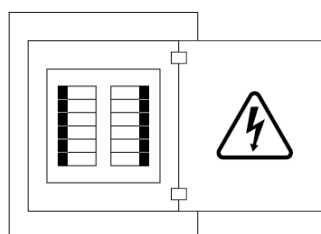

Retirer le thermostat du mur

Pour retirer le thermostat de sa base murale, suivez ces étapes

1. **Préparation** : Assurez-vous d'avoir une prise ferme sur les côtés de l'appareil.
2. **Mouvement de retrait** : Tirez délicatement mais fermement le thermostat **vers vous** . L'unité devrait se déclipser de la base fixée au mur.

Avertissement

Ne jamais insérer d'objet (tournevis, couteau ou autre outil) dans les fentes situées sous le thermostat pour tenter de créer un levier. Cela pourrait gravement endommager les composants internes de l'appareil.

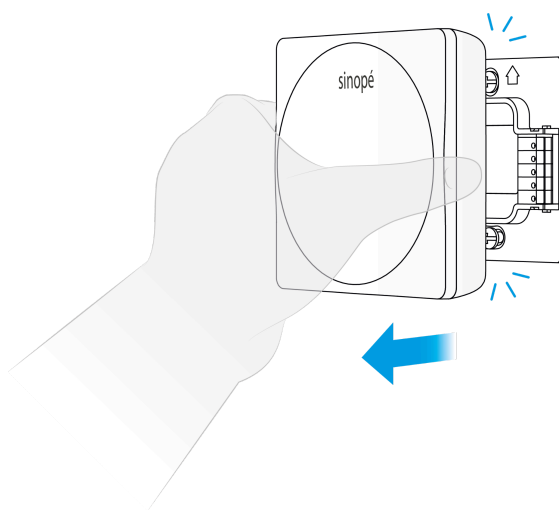

Configuration – Thermostat intelligent Wi-Fi TH6250WF

Une fois votre thermostat sous tension, l'écran de démarrage s'affichera pendant quelques instants. Suivez ensuite ces étapes pour configurer le thermostat.

Écran de démarrage



1

Choix de langue

Sélectionnez la langue affichée sur votre thermostat.



2

Unité de température

Sélectionnez le format de température affiché sur l'écran du thermostat.

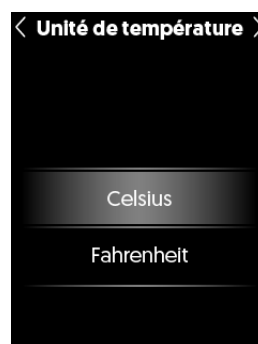

3

Branchements détectés

Sélectionnez les fils connectés au thermostat.

Si ce symbole ⚠ s'affiche sur l'une des pastilles, appuyez dessus pour consulter les détails du code d'erreur et savoir comment remédier au problème. En cas de besoin, contactez notre équipe de [Support](#).

Astuce : Référez-vous à la photo prise lors de l'installation du thermostat



4

Accessoires

Sélectionnez, le cas échéant, l'accessoire utilisé.



5

Vanne d'inversion*

Déterminez si la vanne d'inversion de la thermopompe est activée en mode climatisation ou en mode chauffage.

* Cet écran n'est disponible que si le fil O/B est connecté.



6

Point d'équilibre

Sélectionnez la température extérieure à partir de laquelle votre thermopompe devient inefficace.



7

Type d'installation*

Sélectionnez le type d'installation de votre équipement

Add-On : Si le système auxiliaire est activé, la thermopompe sera désactivée.

Conventionnelle : Le système auxiliaire et la thermopompe peuvent fonctionner simultanément.

* Cet écran n'est disponible que si le fil O/B est connecté.



8

La configuration de base de votre thermostat est terminée.

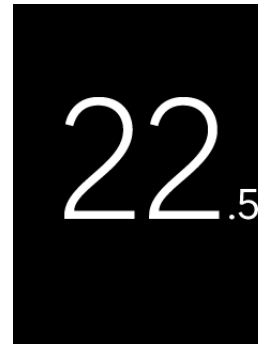

Deux options sont possibles pour la suite :

- A. Téléchargez l'application Sinopé Neviweb pour finaliser la configuration de votre thermostat depuis votre téléphone intelligent.



- B. Naviguez dans les différents menus de configuration d'équipement de votre thermostat pour compléter l'installation.

Option A – Configuration avec l’appli Sinopé Neviweb

L’application **Sinopé Neviweb** vous permet d’accéder à l’ensemble des fonctionnalités de votre thermostat intelligent et de le configurer facilement depuis votre téléphone intelligent.

- 1 Appuyez sur l’écran du thermostat pour commencer.

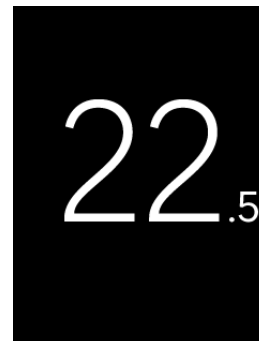

- 2 Appuyez sur l’icône **Paramètres** (⚙️) pour accéder aux réglages du thermostat.

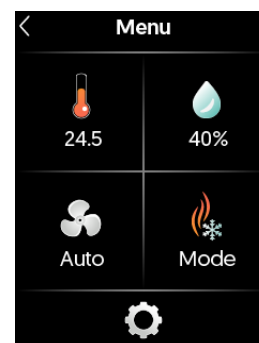

- 3 Dans le menu **Paramètres**, sélectionnez **Connexion Wi-Fi**.

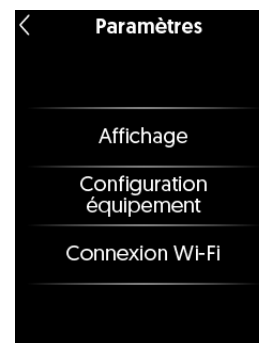

4 Sélectionnez Sinopé comme plateforme de configuration.

En choisissant l'application **Sinopé Neviweb**, vous pourrez :

- Configurer tous les paramètres de votre thermostat à partir de votre téléphone intelligent
- Afficher la météo directement à l'écran du thermostat
- Accéder à des fonctionnalités avancées sur la plateforme Sinopé Neviweb

Vous pourrez également ajouter votre appareil à **Apple Home** ultérieurement, si vous le souhaitez.



5 Suivez les instructions affichées à l'écran du thermostat pour compléter la connexion au Wi-Fi.

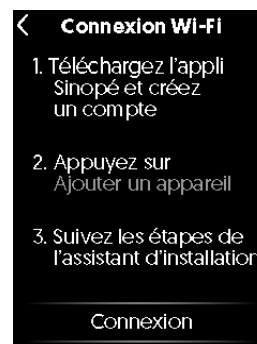

6 Une fois la connexion au Wi-Fi établie, appuyez sur la tuile de votre thermostat dans l'appli Sinopé Neviweb.

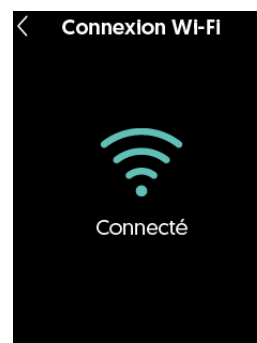

7

Configuration des paramètres dans l'application

Dans l'application, appuyez sur l'icône **Paramètres** (⚙️) pour accéder aux réglages de l'appareil.

Poursuivez la configuration de votre système en ajustant vos préférences dans les différents menus.

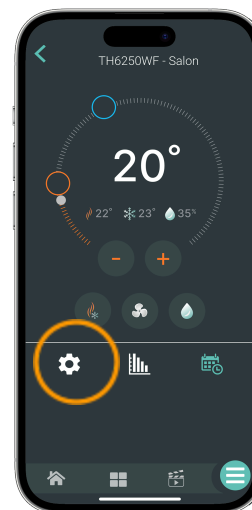

Option B – Configuration sans Wi-Fi

Plusieurs paramètres de votre nouveau thermostat peuvent être configurés directement depuis son interface, sans utiliser l'application.

1

Appuyez sur l'écran du thermostat pour commencer.



2

Appuyez sur l'icône **Paramètres** (⚙️) pour accéder aux réglages du thermostat.

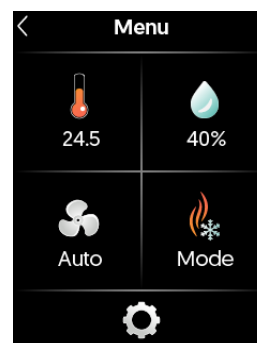

3 Dans le menu **Paramètres**, sélectionnez l'un des sous-menus pour personnaliser l'appareil.

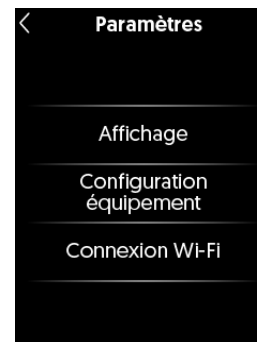

Paramètres

Options d'affichage

Valeur par défaut en **gras**

Paramètres	Description	Options
Unité de température	Format de température affiché sur l'écran du thermostat.	Celsius Fahrenheit
Langue	Langue affichée sur votre thermostat.	Français English

Option configuration d'équipement

Certains paramètres pourraient ne pas être disponibles sur votre thermostat. L'accès à ceux-ci varie selon votre système. Valeur par défaut en **gras**.

Avertissement : Il est recommandé de confier la configuration à un professionnel.

Valeur par défaut en **gras**.

Paramètres	Descriptions	Options
Source de chauffage W	Type d'énergie utilisée pour le chauffage W. <ul style="list-style-type: none"> • Électrique : Système alimenté par l'électricité. • Fossile : Système alimenté par un combustible fossile, tel que le gaz ou le mazout. 	Électrique Fossile
Source de chauffage auxiliaire	Type d'énergie utilisée pour le chauffage auxiliaire. <ul style="list-style-type: none"> • Électrique : Système alimenté par l'électricité. • Fossile : Système alimenté par un combustible fossile, tel que le gaz ou le mazout. 	Électrique Fossile
Vanne d'inversion	Déterminez si la vanne d'inversion de la thermopompe est activée en mode climatisation ou en mode chauffage.	Activée en mode climatisation Activée en mode chauffage

Paramètres	Descriptions	Options
Accessoires	Sélectionnez, le cas échéant, votre accessoire.	Aucun Humidificateur sur chauffage Humidificateur sur ventilateur Échangeur d'air Déshumidificateur
Temps de dissipation du chauffage	Délai permettant d'évacuer l'air chaud restant dans les conduits après l'arrêt du système.	1 min 2 min 3 min 4 min 5 min Désactivé
Temps de dissipation de la climatisation	Délai permettant d'évacuer l'air froid restant dans les conduits après l'arrêt du système.	1 min 2 min 3 min 4 min 5 min Désactivé
Longueur de cycle en climatisation en Y	Le thermostat ajuste la bande de contrôle afin d'atteindre la durée de cycle de climatisation souhaitée. Un cycle plus court augmente votre confort, mais accélère l'usure de votre équipement.	25 min 20 min 15 min 10 min
Longueur de cycle thermopompe	Le thermostat ajuste la bande de contrôle afin d'atteindre la durée de cycle souhaitée de votre thermopompe. Un cycle plus court augmente votre confort, mais accélère l'usure de votre équipement.	25 min 20 min 15 min 10 min
Longueur de cycle en chauffage W	Le thermostat ajuste la bande de contrôle pour atteindre la durée de cycle de chauffage souhaitée. Un cycle plus court augmente votre confort, mais accélère l'usure de votre équipement.	25 min 20 min 15 min 10 min ¹
Longueur de cycle en auxiliaire	Le thermostat ajuste la bande de contrôle pour atteindre la durée de cycle de chauffage souhaitée. Un cycle plus court augmente votre confort, mais accélère l'usure de votre équipement.	25 min 20 min 15 min 10 min ²
Delta T° consigne chauffage / climatisation	Différence minimale autorisée entre la consigne de chauffage et de climatisation. Elle s'applique seulement en mode AUTO.	1 °C 2 °C 3 °C 4 °C 5 °C

¹ Non disponible si la source de chauffage est un combustible fossile

² Disponible uniquement lorsque la source de chauffage sélectionnée est électrique.

Paramètres	Descriptions	Options
Point d'équilibre	Température extérieure à partir de laquelle la thermopompe n'est plus efficace.	-30 °C à 0 °C Désactivée Défaut : -15°C
Type d'installation	Type d'installation de votre équipement « Add-On » : Si le système auxiliaire est activé, la thermopompe sera désactivée. Conventionnelle : Le système auxiliaire et la thermopompe peuvent fonctionner simultanément.	« Add-On » Conventionnelle
Calibration de la température	Calibration de température nécessaire pour compenser les imprécisions entre la température relevée par le thermostat et la température ambiante.	2 °C 1.5 °C 1 °C 0.5 °C 0 °C -0.5 °C -1 °C -1.5 °C -2 °C
Temps min. d'opération du compresseur	Temps minimal pendant lequel les compresseurs seront actifs avant de pouvoir être éteints.	2 min 3 min 4 min 5 min 10 min
Temps min. d'arrêt du compresseur	Temps minimal pendant lequel le compresseur doit être éteint avant de redémarrer.	2 min 3 min 4 min 5 min 10 min
Temps min. d'opération du chauffage auxiliaire	Temps minimal pendant lequel le chauffage auxiliaire fonctionnera avant de s'éteindre.	2 min 3 min 4 min 5 min 10 min
Temps min. d'arrêt du chauffage	Temps minimal pendant lequel le chauffage principal doit rester éteint.	2 min 3 min 4 min 5 min 10 min
Temps min. d'arrêt du chauffage aux.	Temps minimal pendant lequel le chauffage auxiliaire doit rester éteint.	2 min 3 min 4 min 5 min 10 min

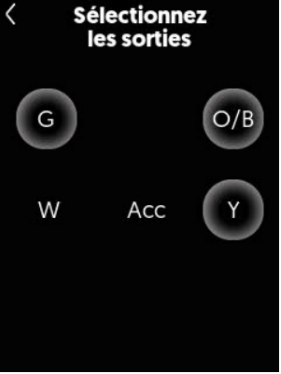
Paramètres	Descriptions	Options
Temps d'essai de la thermopompe	Période pendant laquelle la thermopompe est utilisée pour réguler la température avant que le chauffage auxiliaire ne puisse être activé.	30 min 1 h 2 h 3 h 4 h 5 h 6 h 7 h 8 h
Test d'équipement	<p>Cet outil permet à l'installateur de tester l'équipement. Ce test doit être effectué par un professionnel qualifié. Un test mal exécuté pourrait endommager l'équipement.</p> <p>En appuyant sur « Continuer », le thermostat affichera les sorties disponibles. Le professionnel pourra ensuite sélectionner une ou plusieurs sorties. Le système s'activera automatiquement en fonction des sorties sélectionnées. Pour mettre fin au test, il suffit d'appuyer à nouveau sur la sortie pour la désactiver.</p> <p>Si ce symbole ⚠ s'affiche sur l'une des pastilles, appuyez dessus pour consulter les détails du code d'erreur et savoir comment remédier au problème. En cas de besoin, contactez notre équipe de Support Technique.</p>	
Diagnostic	Cette page présente différentes informations qui peuvent s'avérer utiles si jamais vous devez communiquer avec notre équipe de support technique. Aucune configuration n'est possible depuis cet écran.	
Réinitialiser	<p>Deux options possibles :</p> <p>Configuration d'équipement : Réinitialise les paramètres spécifiques à l'équipement ainsi que la configuration des fils. Les autres paramètres, tels que le format de température, les consignes, les horaires et la connexion Wi-Fi, resteront inchangés.</p> <p>Remise à zéro de l'appareil : Réinitialise toutes les données personnalisées et les réglages précédents, offrant ainsi à l'utilisateur la possibilité de recommencer le processus d'installation depuis le début.</p>	

Sommaire des paramètres

	TH6250WF	Appli Sinopé
Affichage		
Unité de température	X	
Langue	X	
Configuration de l'appareil		
Unité de température	X	X
Langue	X	X
Format de l'heure		X
Luminosité de l'écran		X
Accès à l'écran		X
Rappel changement de filtre		X
Consigne de chauffage en absence		X
Consigne de climatisation en absence		X
Optimisation biénergie - ÉcoSinopé		X
Optimisation accessoire - ÉcoSinopé		X
Consigne maximale chauffage		X
Consigne minimale chauffage		X
Consigne maximale climatisation		X
Consigne minimale climatisation		X
Démarrage anticipé		X
Ne plus autoriser le chauffage si la température extérieure est supérieure à X °C.		X
Ne plus autoriser la climatisation si la température extérieure est inférieure à X °C.		X
Configuration d'équipement		
Source de chauffage W	X	X
Source de chauffage auxiliaire	X	X
Vanne d'inversion	X	X
Accessoires	X	X
Temps de dissipation du chauffage	X	X
Temps de dissipation de la climatisation	X	X
Longueur de cycle en climatisation en Y	X	X
Longueur de cycle thermopompe	X	X
Longueur de cycle en chauffage W	X	X
Longueur de cycle en auxiliaire	X	X
Delta T° consigne chauffage / climatisation	X	X
Point d'équilibre	X	X

	TH6250WF	Appli Sinopé
Type d'installation	X	X
Calibration de la température	X	X
Temps min. d'opération du compresseur	X	X
Temps min. d'arrêt du compresseur	X	X
Temps min. d'opération du chauffage auxiliaire	X	X
Temps min. d'arrêt du chauffage	X	X
Temps min. d'arrêt du chauffage aux.	X	X
Temps d'essai de la thermopompe	X	X
Test d'équipement	X	
Diagnostic	X	
Réinitialiser	X	

Définition du système

Contrôleur de température

Le TH6250WF utilise un contrôleur à bande morte adaptative avec une longueur de cycle programmable. La bande de contrôle du thermostat s'ajuste automatiquement pour atteindre la longueur de cycle souhaitée pour le contrôle de votre système.

Note : La bande de contrôle représente la variation entre la température maximale et la température minimale atteintes dans la pièce lorsque la puissance du système est à 50 %, ce qui influence directement le confort.

Comme il est possible de régler des longueurs de cycle différentes pour le chauffage principal, le chauffage auxiliaire et la climatisation, le thermostat s'adapte pour optimiser chacun de ces trois modes. Le thermostat peut nécessiter plusieurs cycles de contrôle avant de s'ajuster aux valeurs optimales. Une fois optimisé, le thermostat enregistre la valeur optimale, de sorte qu'au changement de mode ou au redémarrage du produit, il sache immédiatement quelle bande de contrôle utiliser. Par défaut, la longueur des cycles est de 15 minutes, mais ce paramètre peut être modifié dans le menu de configuration avancée.

Voici un exemple : un thermostat réglé sur un cycle de 15 minutes peut, au démarrage, n'obtenir qu'un cycle de 18 minutes. Le thermostat ajustera alors la bande de contrôle jusqu'à atteindre le temps de cycle souhaité.

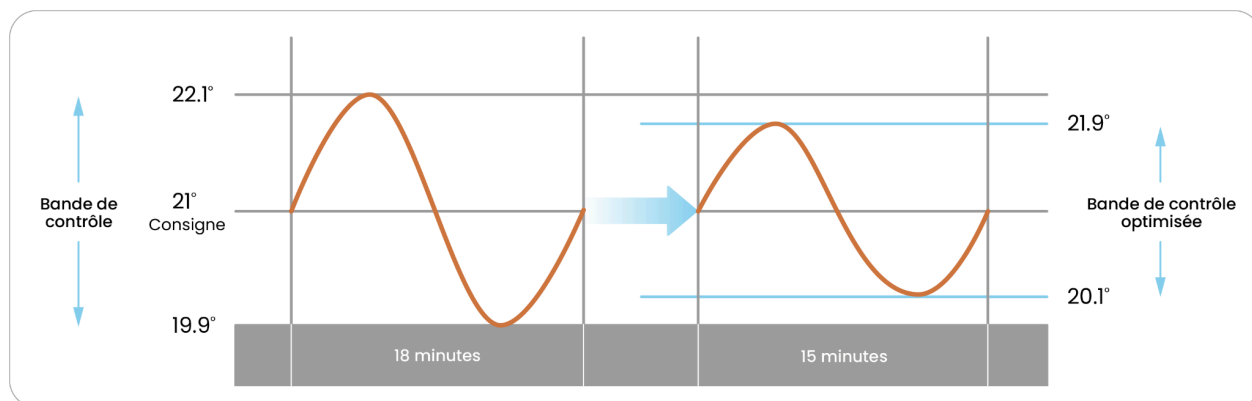

Bien qu'il soit tentant de régler un cycle de contrôle très court pour augmenter le confort, cette approche ne doit pas être privilégiée. Il est essentiel de régler le cycle de contrôle en fonction de l'équipement installé. Par la suite, le thermostat optimisera automatiquement la bande de contrôle pour maximiser votre confort.

Thermopompe

Le thermostat prend en charge jusqu'à 2 étages de chauffage (1 étage pour la thermopompe et 1 étage pour le chauffage auxiliaire), 1 étage de refroidissement, un ventilateur et un accessoire.

Le thermostat active l'étage de chauffage auxiliaire seulement si la température de la pièce dépasse de deux fois la bande de contrôle (calculée par le contrôleur adaptatif du thermostat, voir la section « Contrôleur de température ») pendant une durée supérieure au « **Temps d'essai de la thermopompe** », un paramètre ajustable dans les paramètres avancés. Cette fonctionnalité permet de prioriser l'utilisation de la thermopompe tout en assurant une protection contre le gel en cas de défaillance. Si la température extérieure descend en dessous du "Point d'équilibre" réglable dans les paramètres avancés, le chauffage bascule sur le chauffage auxiliaire et la thermopompe s'arrête.

Biénergie

L'entrée **IN** est compatible avec une entrée biénergie. Elle peut être connectée à un contact sec d'un compteur électrique à double registre ou à tout autre appareil nécessitant l'activation d'une source de chauffage auxiliaire.

Une sortie de chauffage auxiliaire est nécessaire pour accéder à cette fonctionnalité. Lorsque l'entrée biénergie est activée, le thermostat utilise exclusivement le chauffage connecté à l'étage de chauffage auxiliaire.

Accessoires

Si vous branchez un accessoire sur la sortie '**ACC**', il est important de sélectionner le mode de contrôle approprié du thermostat lors de l'installation. Il est toujours possible de l'indiquer ultérieurement dans le menu de configuration de l'équipement.

Humidificateur

Si vous avez un humidificateur à dérivation, qu'il soit à tampon ou à tambour, vous devez sélectionner '**Humidificateur sur chauffage**' dans les paramètres d'accessoire. Le thermostat activera la vanne d'eau de l'humidificateur uniquement lorsque le chauffage est en fonctionnement et que l'humidification est nécessaire. Cela favorise une bonne diffusion de la vapeur d'eau et empêche la condensation dans les conduits.

Si vous avez un humidificateur à vapeur, vous devez sélectionner '**Humidificateur sur ventilateur**' dans les paramètres d'accessoire. Le thermostat activera l'humidificateur uniquement si la ventilation est activée et que l'humidification est nécessaire.

Le thermostat offre deux modes de gestion de l'humidité : automatique et manuel.

- **Mode manuel** : Permet de sélectionner manuellement le taux d'humidité désiré (en %). Le système maintiendra ce taux, quelle que soit la température extérieure.
- **Mode automatique** : Le taux d'humidité est ajusté automatiquement en fonction de la température extérieure. Cette approche optimise le confort tout en réduisant les risques de condensation, notamment sur les fenêtres pendant les périodes froides. La courbe utilisée pour déterminer le pourcentage d'humidité en mode automatique est basée sur la référence suivante : *ASHRAE HVAC Handbook, Chapter 22 – Table 1: Maximum Relative Humidity in a Space for No Condensation on Windows*³.

Il est également possible d'appliquer un ajustement (offset) du mode Auto pour abaisser davantage le taux d'humidité cible, ce qui contribue à prévenir la condensation excessive.

La gestion des modes **Auto** et **Manuel** est également offerte pour la **déshumidification** et l'**échangeur d'air**.

Déshumidificateur

Il est possible de raccorder un déshumidificateur au thermostat pour contrôler l'humidité de la résidence. La ventilation et le déshumidificateur s'activent automatiquement et simultanément. L'option de contrôle manuel ou automatique s'applique, comme pour l'humidificateur.

³ https://www.ashrae.org/file%20library/technical%20resources/covid-19/si_s20_ch22.pdf

Échangeur d'air

Après avoir sélectionné cet accessoire, il est possible de forcer l'échange d'air à partir du menu d'accueil, en choisissant l'une des options suivantes :

Option	Description
Désactivé	Aucun échange d'air
20 min/h (par défaut)	20 min d'échange d'air à chaque heure
40 min/h	40 min d'échange d'air à chaque heure
En continu	Échange d'air continu

L'échangeur d'air peut également être utilisé pour **contrôler le taux d'humidité**. Si l'humidité à l'intérieur de la maison est trop élevée et que les conditions extérieures le permettent, l'échangeur sera activé pour déshumidifier l'air, selon la consigne définie dans les paramètres, soit en mode automatique, soit en mode manuel, comme mentionné précédemment.

Guide d'utilisation

Écran principal

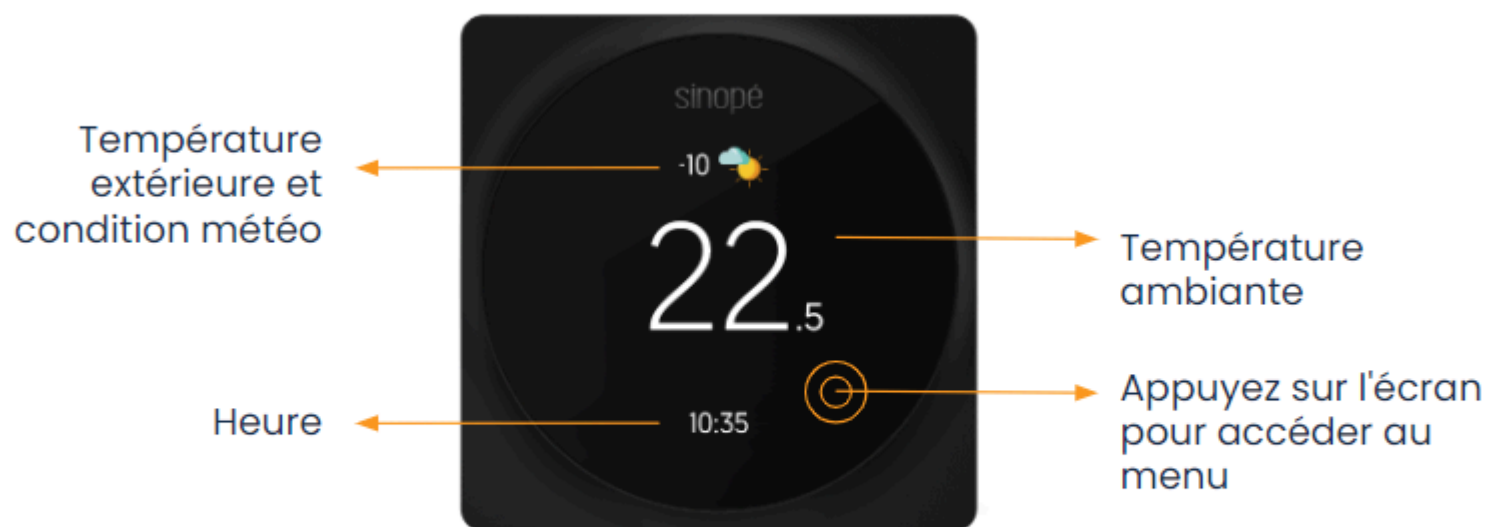

Note : La température extérieure, la condition météo ainsi que l'heure sont disponibles si le thermostat a été ajouté dans l'application Sinopé Neviweb.

Menu



Modifier la consigne de température

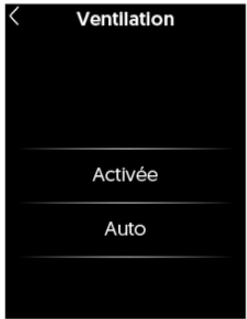

Modifier la ventilation



Retour à la page précédente

Paramètres

Modifier l'état de votre accessoire.
Si aucun accessoire n'est connecté, seul le taux d'humidité de la résidence sera affiché.



Changer de mode
Les modes affichés peuvent varier selon le système.



Interface



Systeme en cours de climatisation



Systeme en cours de chauffage



Systeme en chauffage auxiliaire



Systeme en bienergie



Thermostat participe à un événement de pointe



Thermostat : Connexion au Wi-Fi perdue



Erreur détectée. Appuyez sur l'écran pour afficher les détails.



Les paramètres de température extérieure empêchent l'activation du système.

Connexion Wi-Fi

Il est possible de connecter votre thermostat au Wi-Fi de deux manières :

- Configuration avec l'appli Sinopé Neviweb
- Configuration avec Apple Home

Nous vous recommandons de commencer par la configuration via l'appli Sinopé Neviweb. Cette plateforme vous permet de configurer facilement tous les paramètres de votre thermostat depuis votre téléphone intelligent. De plus, l'appli Sinopé Neviweb permet d'afficher la météo à l'écran et d'accéder à diverses fonctionnalités de la plateforme. Par la suite, vous pourrez également ajouter votre appareil à Apple Home.

Connexion Wi-Fi par l'appli Sinopé Neviweb

- 1** Appuyez sur l'écran du thermostat pour commencer.

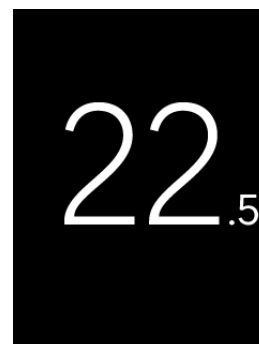

- 2** Appuyez sur l'icône **Paramètres** (⚙️) pour accéder aux réglages du thermostat.

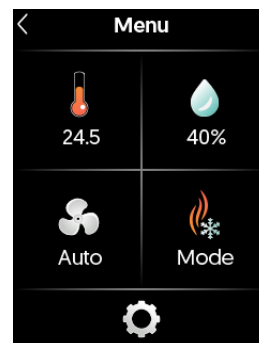

3 Dans le menu **Paramètres**, sélectionnez **Connexion Wi-Fi**.

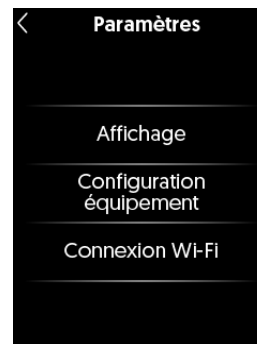

4 Sélectionnez **Sinopé** comme plateforme de configuration.

En choisissant l'application **Sinopé Neviweb**, vous pourrez :

- Configurer tous les paramètres de votre thermostat à partir de votre téléphone intelligent
- Afficher la météo directement à l'écran du thermostat
- Accéder à des fonctionnalités avancées sur la plateforme Neviweb

Vous pourrez également ajouter votre appareil à **Apple Home** ultérieurement, si vous le souhaitez.



5 Suivez les instructions affichées à l'écran du thermostat pour compléter la connexion au Wi-Fi.

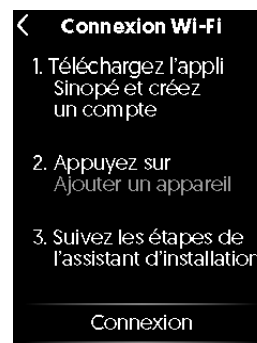

6

Une fois la connexion Wi-Fi établie, **appuyez sur la tuile de votre thermostat** dans l'application Sinopé Neviweb.

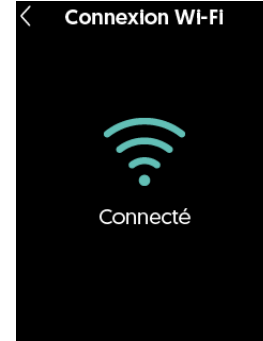

7

Configuration des paramètres dans l'application

Dans l'application, appuyez sur l'icône **Paramètres** (⚙️) pour accéder aux réglages de l'appareil.

Poursuivez la configuration de votre système en ajustant vos préférences dans les différents menus.

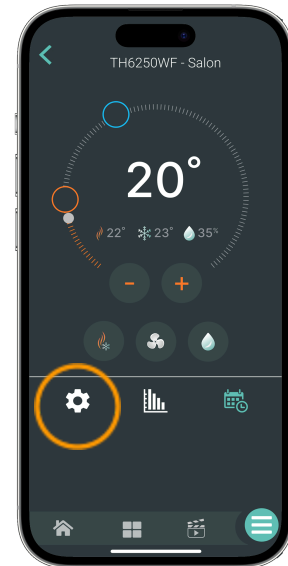

Association à Apple Home

Si vous avez déjà connecté votre appareil via l'appli Sinopé Neviweb et que vous souhaitez maintenant l'ajouter à Apple Home, veuillez suivre les étapes ci-dessous :

- 1** Appuyez sur l'écran principal pour accéder au menu.

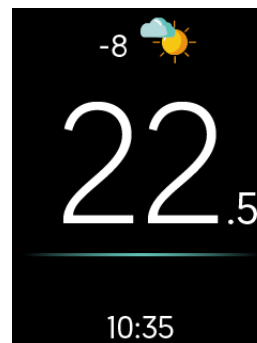

- 2** Appuyez sur l'icône **Paramètres** (⚙️) pour accéder aux réglages du thermostat.

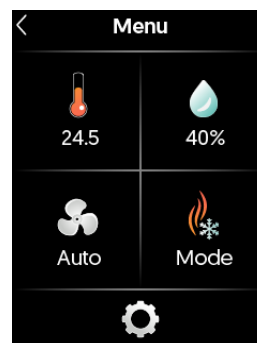

- 3** Dans le menu **Paramètres**, sélectionnez **Connexion Wi-Fi**.

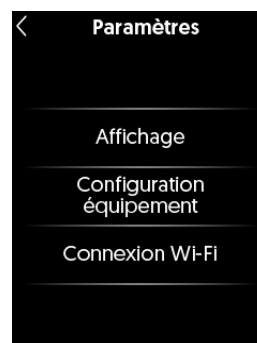

4 Appuyez ensuite sur « **Configuration Apple Home** ».



5 Suivez les étapes à l'écran, puis appuyez sur « **Connexion** ».



6 Suivez les étapes affichées à l'écran.

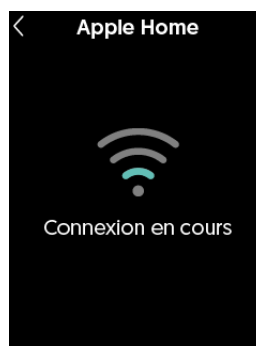

7 Appuyez sur **la flèche en haut à gauche** pour quitter le menu de connexion.

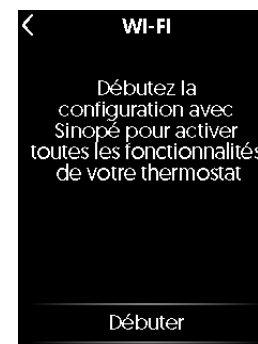

Connexion Wi-Fi par Apple Home

1 Appuyez sur l'écran du thermostat pour commencer.

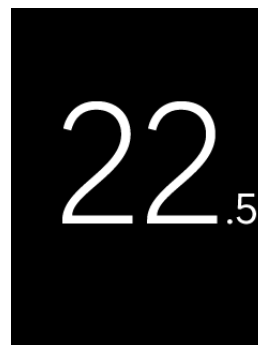

2 Appuyez sur l'icône **Paramètres** (⚙️) pour accéder aux réglages du thermostat.

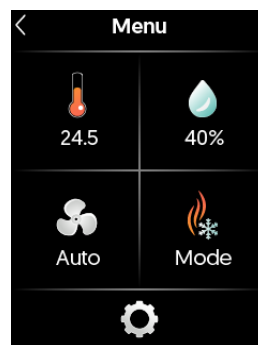

3 Dans le menu **Paramètres**, sélectionnez **Connexion Wi-Fi**.

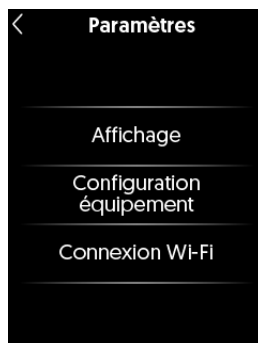

4 Appuyez sur 'Apple Home'.



5

Suivez les étapes affichées à l'écran, puis appuyez sur « **Connexion** ».



6

Suivez les étapes affichées à l'écran.

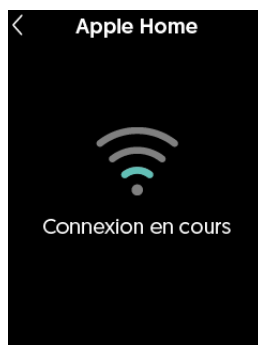

5

Nous vous recommandons de poursuivre la configuration et d'ajouter votre thermostat à l'application **Sinopé Neviweb**.

Cette plateforme vous permettra de régler facilement **tous les paramètres** de votre thermostat directement depuis votre téléphone intelligent.

De plus, l'appli Sinopé Neviweb permet d'afficher la météo à l'écran et d'accéder à diverses fonctionnalités supplémentaires.

Appuyez sur « **Débuter** » et suivez les instructions affichées à l'écran.

Pour revenir à la page principale, appuyez sur la flèche en haut à gauche.



Le contrôle automatique et hors domicile de cet accessoire compatible HomeKit nécessite un HomePod, une Apple TV ou un iPad configuré comme concentrateur Maison. Il est recommandé de mettre à jour le logiciel et le système d'exploitation.

L'utilisation du badge *Works with Apple* signifie qu'un accessoire a été conçu pour fonctionner spécifiquement avec la technologie identifiée dans le badge et a été certifié par le développeur pour répondre aux normes de performance Apple. Apple n'est pas responsable du fonctionnement de cet appareil ni de sa conformité aux normes de sécurité et réglementaires.

HomeKit est une marque d'Apple Inc.

Encore plus avec l'appli Sinopé Neviweb!

L'application Sinopé Neviweb, développée par Sinopé Technologies, une entreprise spécialisée dans la conception d'appareils intelligents et le plus important fabricant canadien de ce type d'appareils pour les secteurs résidentiels et multirésidentiels, vous offre une gestion complète de vos appareils intelligents.

Sinopé Neviweb est l'application grand public permettant de gérer une vaste gamme d'appareils, notamment d'autres thermostats, d'interrupteurs et de gradateurs, ainsi que des systèmes de protection contre les dégâts d'eau.

Découvrez les fonctionnalités supplémentaires disponibles dans l'appli Sinopé Neviweb pour le **Thermostat Intelligent** :

- **Programmez vos rappels pour le changement de filtre** : assurez la qualité de l'air de votre résidence.
- **Ajustez la luminosité de l'écran** : adaptez la réactivité de votre écran selon vos préférences.
- **Contrôle d'accès à l'écran** : explorez les différents niveaux d'accès pour restreindre l'accès de vos enfants ou de vos clients et employés dans un contexte commercial.
- **Changez le format d'affichage de l'heure.**
- **Personnalisez vos consignes** : ajustez vos réglages en fonction de vos horaires et du géorepérage.
- **Consultez vos graphiques de consommation énergétique.**
- **Ajoutez vos appareils à ÉcoSinopé** : optimisez votre consommation d'énergie lors des événements de pointe.

Dépannage et support

Si vous rencontrez des difficultés lors de l'installation ou de l'utilisation du thermostat, de l'application Sinopé Neviweb ou de la connexion à d'autres plateformes, nous vous invitons à consulter le site de support de Sinopé à l'adresse suivante : <https://support.sinopetech.com>.

L'équipe de support technique se fera un plaisir de vous assister.

Appelez-nous au :

1 (855) 741-7701

Écrivez-nous au :

support@sinopetech.com

Nous trouver :

705, avenue Montrichard
Saint-Jean-sur-Richelieu
Québec, Canada (J2X 5K8)

Heures d'ouverture :

Du lundi au vendredi – 8 h 00 à 16 h 30 (EST)
Samedi & Dimanche – Fermé

Garantie limitée de 3 ans

SINOPÉ TECHNOLOGIES INC. garantit les composantes de ses produits contre les vices et les défauts de fabrication pour une période de 3 ans à partir de la date d'achat et sur la présentation d'une facture attestant cette date. Si, à un moment quelconque de la période de garantie, le produit est jugé défectueux, Sinopé TECHNOLOGIES INC. le remplacera. Cette garantie ne couvre pas les frais de transport pouvant être encourus par le consommateur. Elle ne couvre pas non plus un produit mal installé, mal utilisé ou accidentellement endommagé. Un boîtier de détecteur d'eau complètement immergé dans l'eau ne sera pas couvert par la garantie. L'obligation de Sinopé TECHNOLOGIES INC., aux termes de cette garantie, sera de fournir une nouvelle unité, excluant le paiement des coûts d'installation ou d'autres charges secondaires liées au remplacement de l'unité ou de ses composantes. Le fabricant ne peut être tenu pour responsable des dommages accessoires, consécutifs ou spéciaux résultant de l'utilisation ou de la performance du produit. SINOPÉ TECHNOLOGIES INC ne s'engage aucunement à fournir des pièces de rechange et des services de réparation après la période de validité de la garantie.

Informations techniques

TH6250WF

Thermostat intelligent Wi-Fi - CVAC

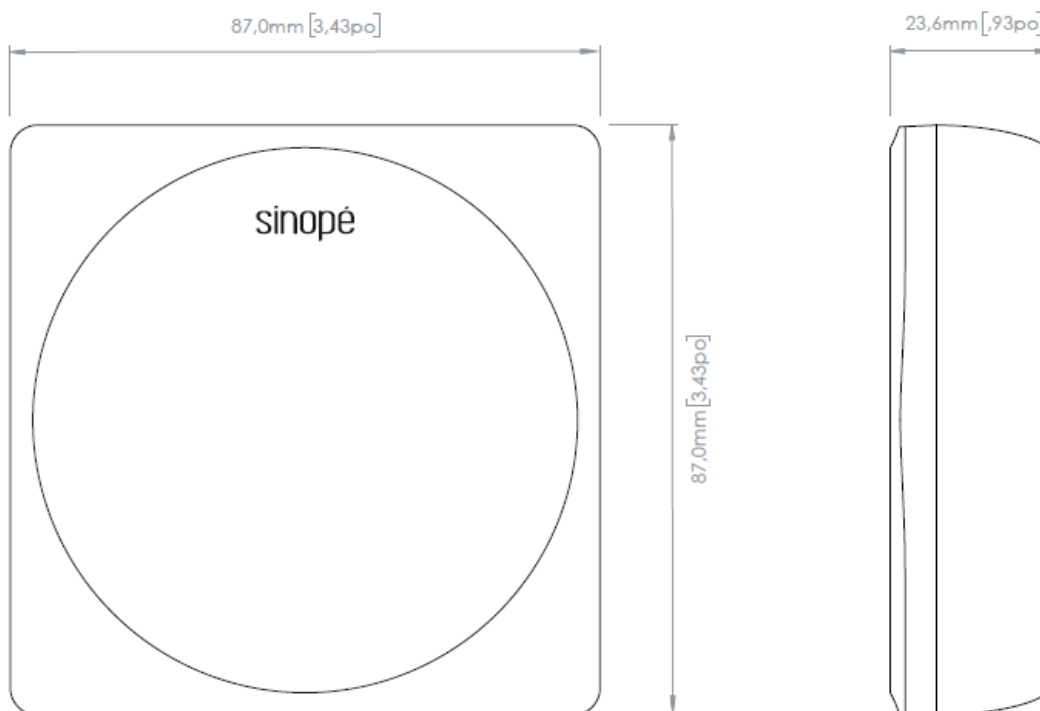

Connecteurs	Voir information sur la plaque de montage
Alimentation	24 Vca
Écran	Écran couleur TFT 2,4" po tactile 240 x 320 px
Dimensions (L x H x P)	87 mm (3,43 po) x 87 mm (3,43 po) x 23,6 mm (0,93 po)
Température d'utilisation	0 °C à 50 °C (32 °F à 122 °F)
Température d'entreposage	-20 °C à 50 °C (-4 °F à 122 °F)
Capteurs	Capteur d'humidité Capteur de proximité Capteur de lumière pour affichage adaptatif
Protocole de communication	Protocole : Wi-Fi Norme : IEEE 802.11 b/g/n Fréquence : 2,4 GHz Clé de cryptage : WPA2
Module de communication	IC : 21098-ESPC6WROOM1 FCC ID : 2AC7Z-ESPC6WROOM1
Garantie	3 ans

Plaque de montage

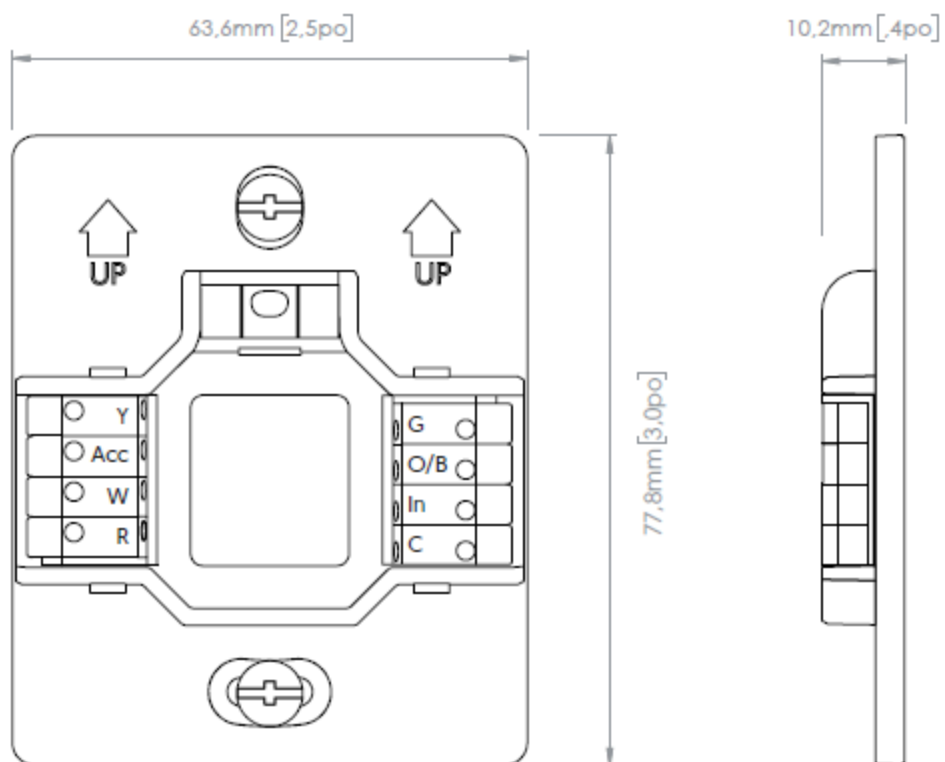

Dimensions (L x H x P)

63,6 mm (2,5 po) x 77,8 mm (3,0 po) x 10,2 mm (0,4 po)

Connecteurs

8 connecteurs
Plage de fil min/max (Solide) : 18-22 AWG
Plage de fil min/max (Multibrins) : 20-22 AWG

Recommandation du fabricant concernant l'espace libre entre les fils : 6,5 - 7,0 mm

Le contrôle automatique et hors domicile de cet accessoire compatible HomeKit nécessite un HomePod, une Apple TV ou un iPad configuré comme concentrateur Maison. Il est recommandé de mettre à jour le logiciel et le système d'exploitation.

L'utilisation du badge Works with Apple signifie qu'un accessoire a été conçu pour fonctionner spécifiquement avec la technologie identifiée dans le badge et a été certifié par le développeur pour répondre aux normes de performance Apple. Apple n'est pas responsable du fonctionnement de cet appareil ni de sa conformité aux normes de sécurité et réglementaires.

HomeKit est une marque d'Apple Inc.

Sinopé® est une marque déposée de Sinopé Technologies Inc. au Canada et aux États-Unis.

Apple et le logo Apple sont des marques d'Apple Inc., déposées aux États-Unis et dans d'autres pays. App Store est une marque de service d'Apple Inc.

Google Play et le logo de Google Play sont des marques de commerce de Google Inc.

The Wi-Fi CERTIFIED™ Logo is a certification mark of Wi-Fi Alliance®.

Déclaration de conformité avec la réglementation d'ISDE Canada

L'émetteur/récepteur exempt de licence contenu dans le présent appareil est conforme aux CNR d'Innovation, Sciences et Développement économique Canada applicables aux appareils radio exempts de licence. L'exploitation est autorisée aux deux conditions suivantes:

- L'appareil ne doit pas produire de brouillage;
- L'appareil doit accepter tout brouillage radioélectrique subi, même si le brouillage est susceptible d'en compromettre le fonctionnement.

Déclaration de conformité de la FCC

Cet équipement a été testé et déclaré conforme aux limites imposées aux appareils numériques de la classe B, en vertu de la partie 15 des règles de la FCC. Ces limites sont conçues pour assurer une protection suffisante contre les interférences nuisibles dans les installations résidentielles.

Cet équipement génère, utilise et peut dégager de l'énergie de radiofréquence et, s'il n'est pas installé et utilisé conformément aux instructions du fabricant, provoquer des interférences préjudiciables aux communications radio. Il n'existe toutefois aucune garantie qu'un équipement particulier ne souffrira pas d'interférences.

Si cet équipement entraîne des interférences préjudiciables à la réception des émissions radio ou de télévision, identifiables en mettant l'appareil hors tension, puis sous tension, il est recommandé que l'utilisateur tente de résoudre ce problème au moyen d'une ou plusieurs des mesures suivantes :

- en orientant l'antenne réceptrice différemment ou en la changeant de place ;
- en augmentant la distance séparant l'équipement du récepteur ;
- en connectant l'équipement à une prise sur un circuit différent de celui sur lequel est branché le récepteur ;
- en obtenant de l'aide auprès du revendeur ou d'un technicien radio/TV expérimenté.

Schémas de branchement

Système conventionnel

Schéma 1: 1H

Ce système fait référence à un système de chauffage **à un étage sans ventilation**. Raccordement standard pour les fournaies.



Schéma 2: 1H

Ce système fait référence à un système de chauffage à **un étage avec contrôle de la ventilation**.
Raccordement standard pour les fournaies.

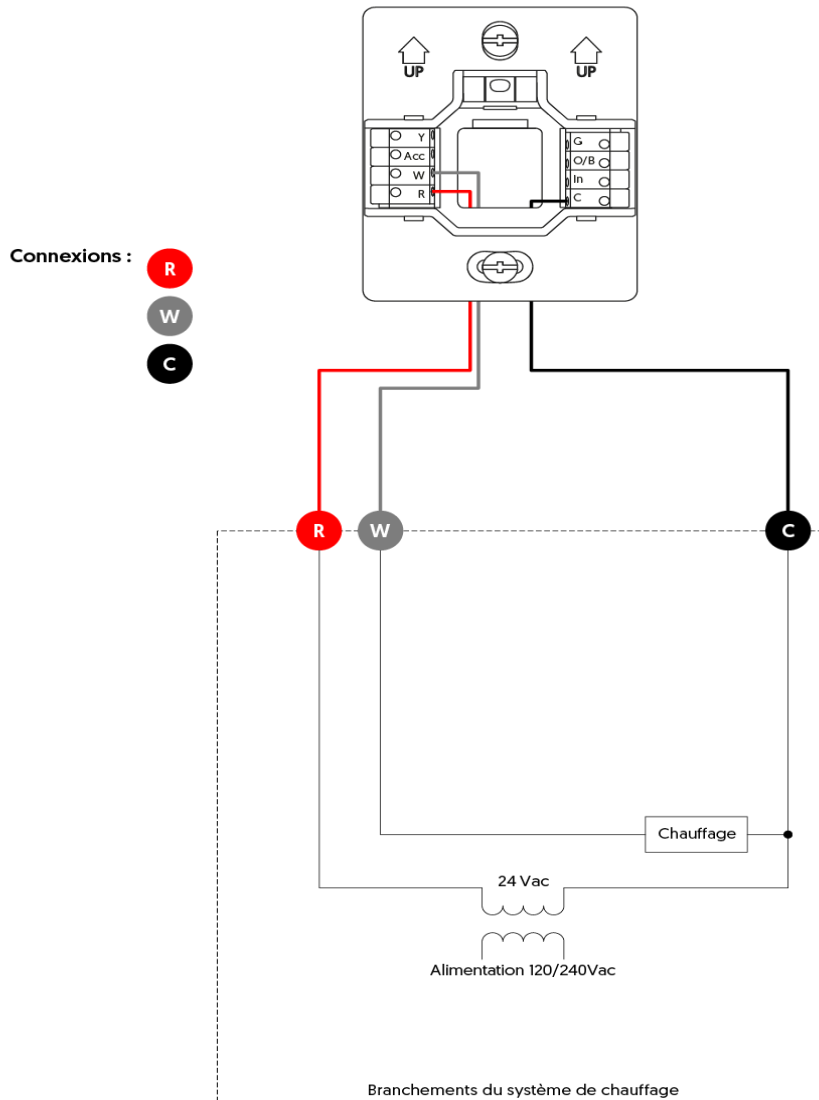

Schéma 3: 1C

Ce système fait référence à un système de climatisation **à un étage avec contrôle de la ventilation**.
Raccordement standard pour les climatiseurs.

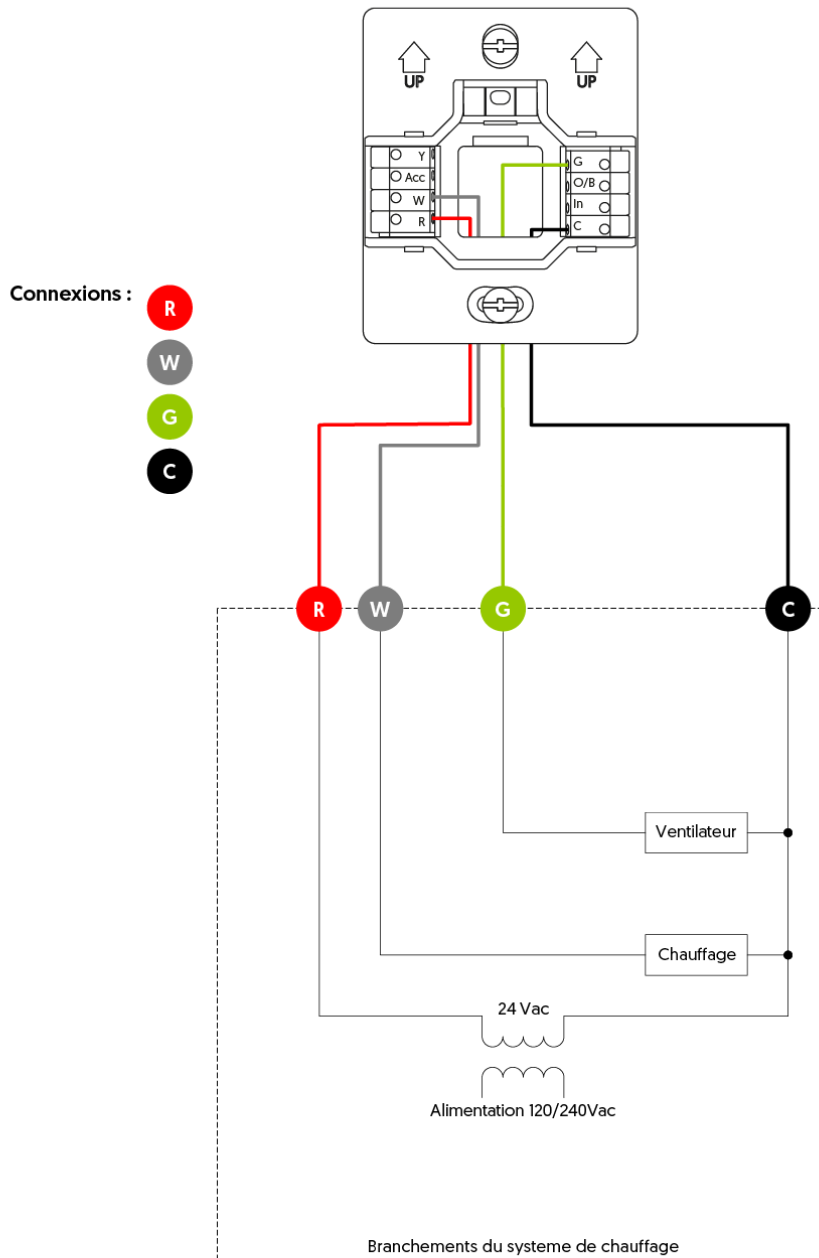

Schéma 4: 1H1C

Ce système fait référence à un système de chauffage et de climatisation **à un étage avec ventilation**.

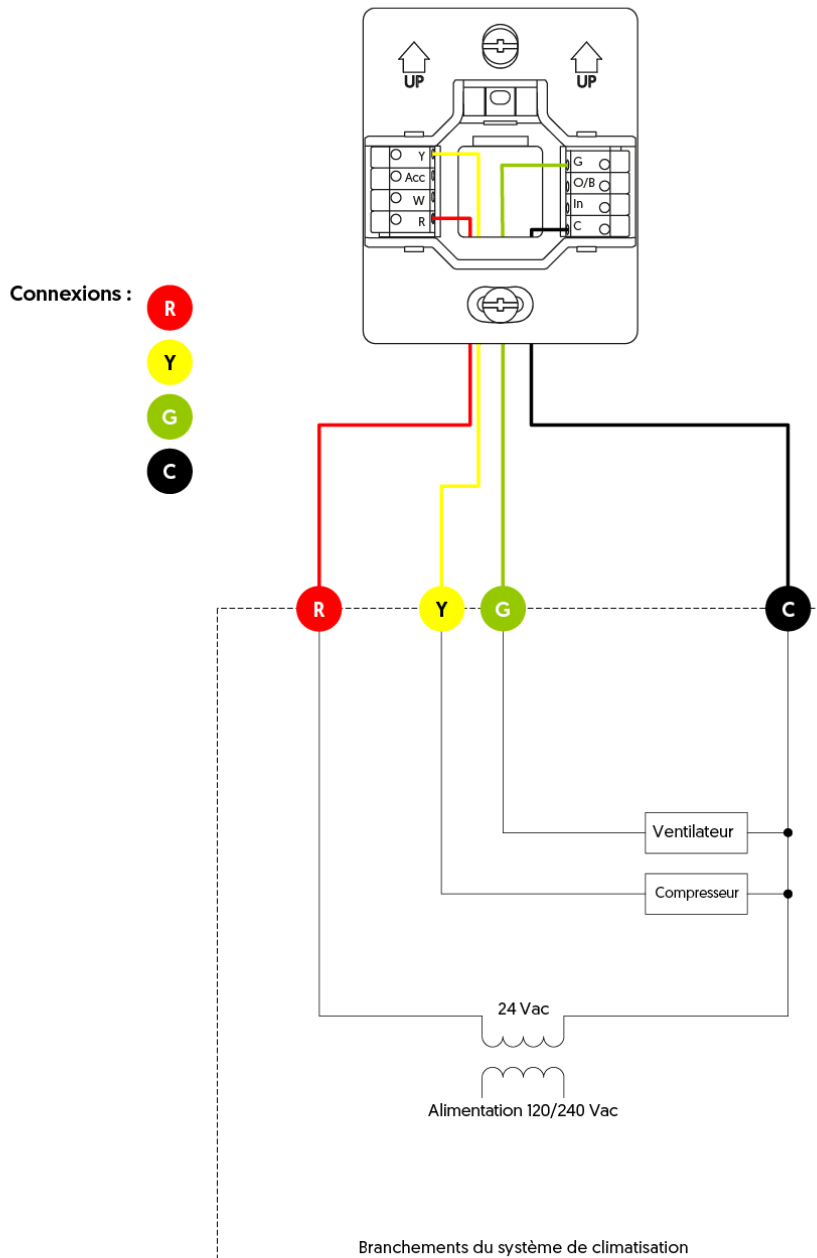
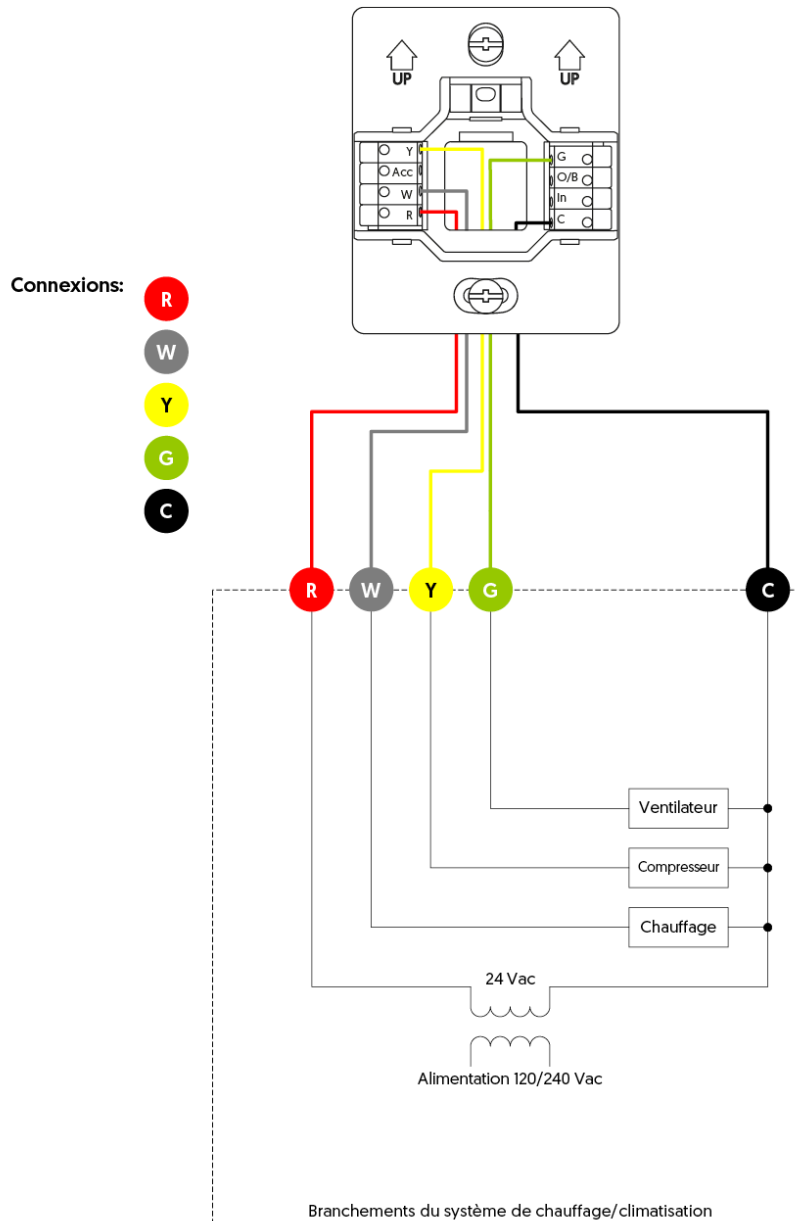

Thermopompe

Schéma 5: 1H1C

Système permettant de contrôler les fonctions de chauffage et de climatisation, ainsi que le fonctionnement des ventilateurs, à un seul étage. Connexion standard pour les thermopompes.



Schéma 6: 2H1C

Se réfère à un système CVAC à deux étages de chauffage et à un étage de climatisation, avec contrôle de la ventilation. Connexion standard pour les thermopompes.

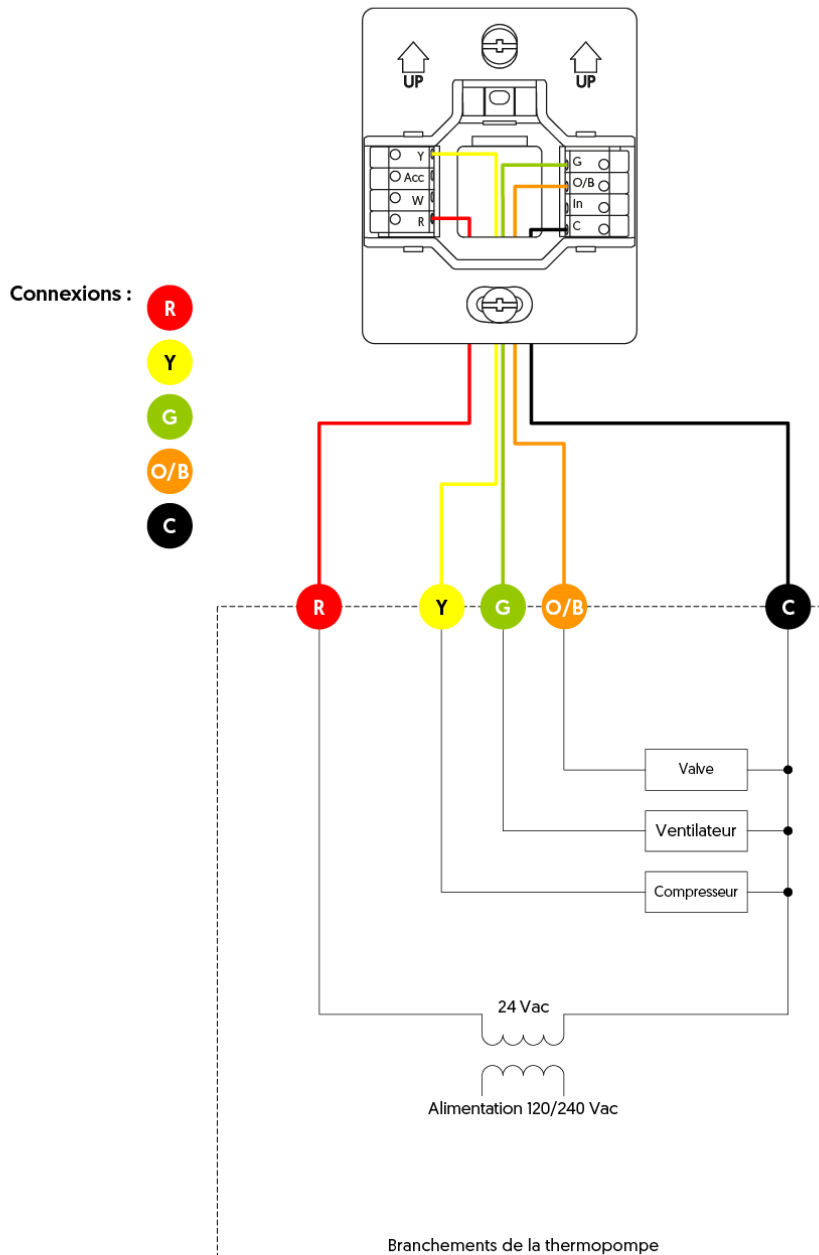
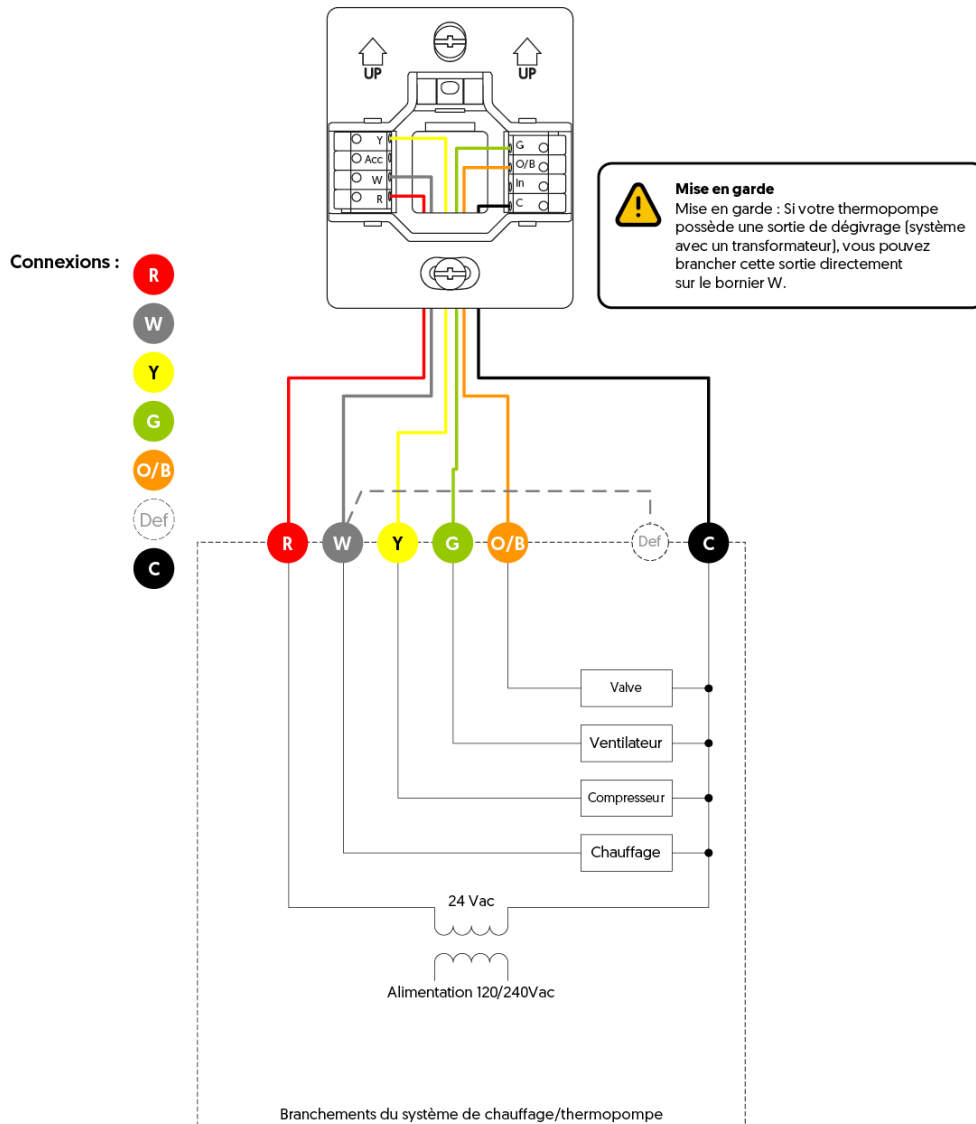

Système complémentaire

Humidificateur / Déshumidificateur / Échangeur d'air

Schéma 7.1 : Humidificateur, déshumidificateur ou échangeur d'air alimenté par le système CVAC



Schéma 7.2 : Humidificateur, déshumidificateur ou échangeur d'air avec alimentation externe indépendante.



Schéma 7.3 : Humidificateur, déshumidificateur ou échangeur d'air avec alimentation interne indépendante.

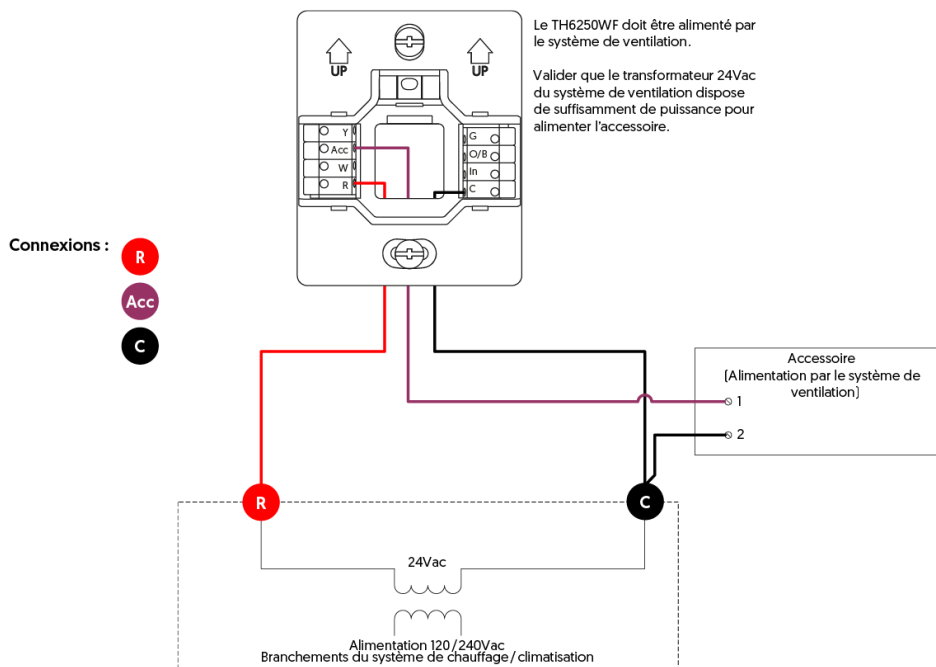

Schéma 8 : Biénergie

Connexion pour le signal de biénergie.

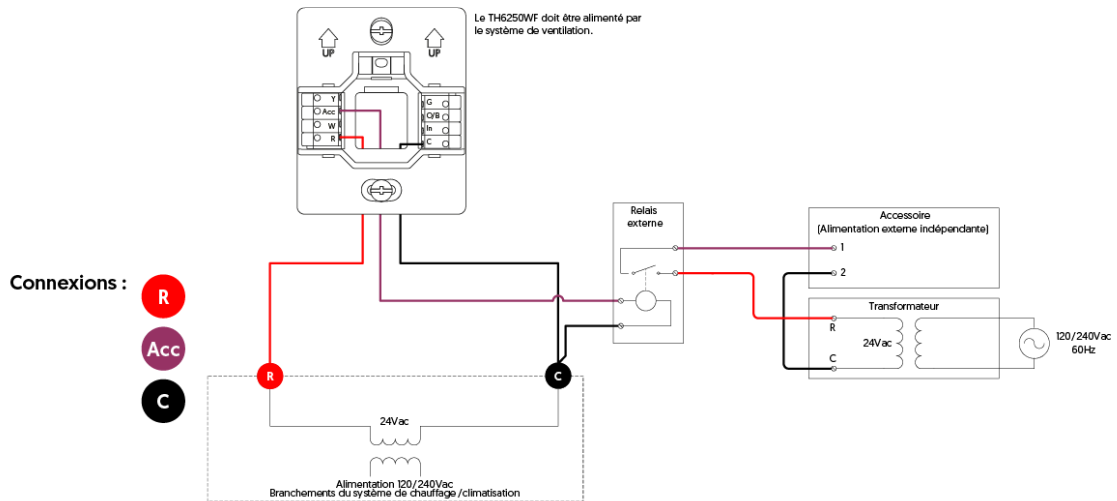

Accessoires additionnels

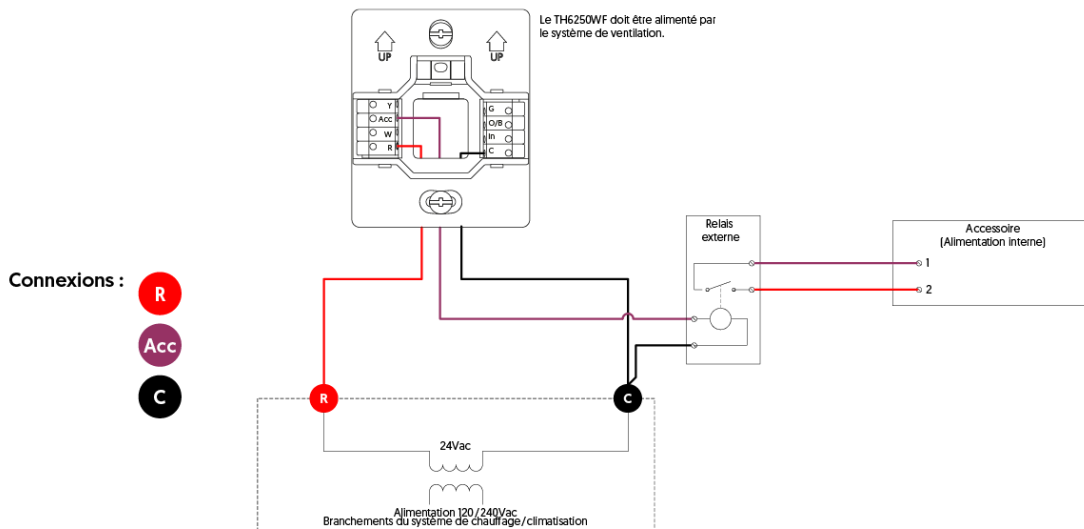
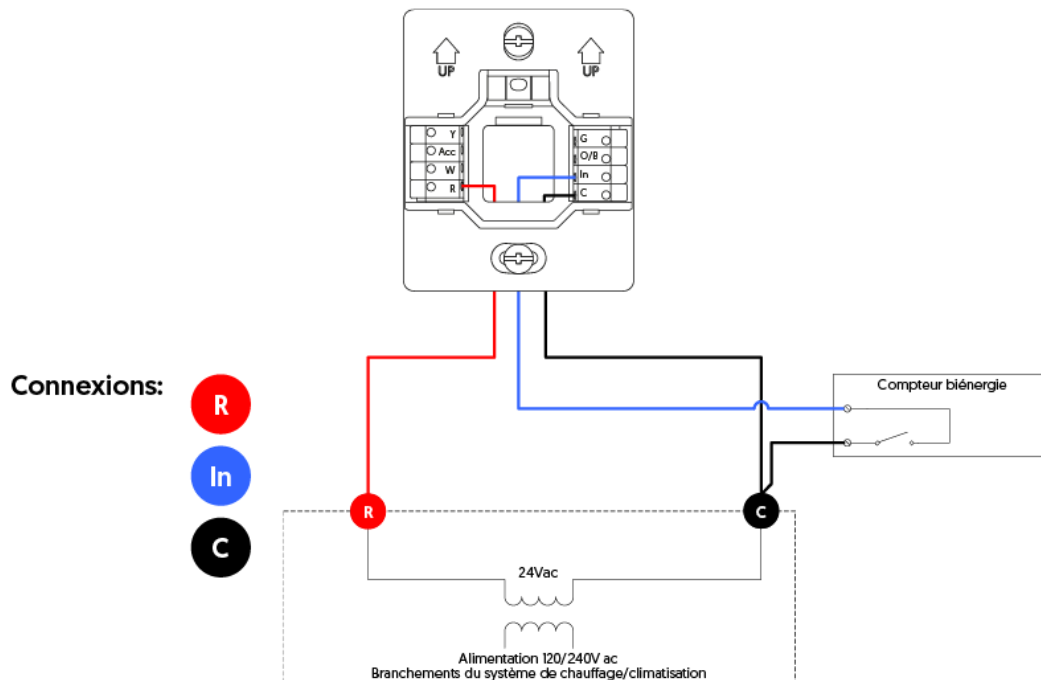
Plaques de montage décoratives

Conçues pour dissimuler les imperfections du mur dues à l'ancien thermostat, elles comprennent également une plaque en acier pour installer le nouveau thermostat au-dessus d'une boîte électrique. Lorsque l'installation comporte une boîte de jonction, l'utilisation de la plaque décorative est requise afin de garantir une couverture adéquate et sécurisée.



Plaque de montage décorative AC6500-01 (vendue séparément)

Dimensions (L x H x P) : 180,5 mm (7,11 po) x 112,5 mm (4,43 po) x 5 mm (0,20 po)

Inclus dans la boîte :

- Plaque de montage décorative
- Plaque d'acier
- Feuillelet d'installation
- 2x vis pour la plaque décorative
- 2x vis pour la plaque en acier

Schémas d'installation de la plaque de montage décorative AC6500-01

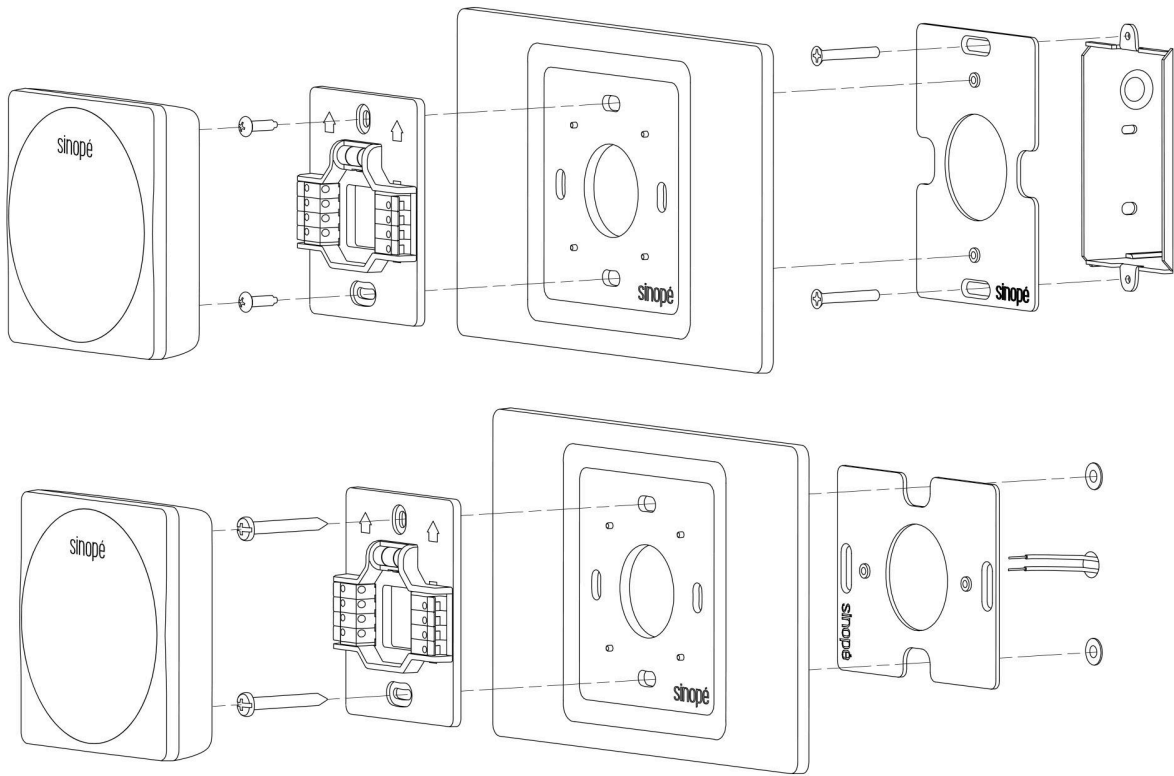



Plaque de montage décorative - AC6500-02 (vendue séparément)

Dimensions (L x H x P) : 114,3 mm (4,5 po) x 114,3 mm (4,5 po) x 4,8 mm (0,19 po)

Inclus dans la boîte :

- Plaque de montage décorative
- Plaque d'acier
- 2x vis pour la plaque décorative
- 2x vis pour la plaque en acier

Schémas d'installation de la plaque de montage décorative AC6500-02

