

sinopé

DM2500ZB

Guide d'installation

Gradateur intelligent

Avertissements

L'installation de ce gradateur devrait être effectuée par un électricien certifié et doit être conforme aux codes d'électricité locaux et nationaux en vigueur.

Le gradateur requiert un fil de neutre. Si votre boîte électrique n'a pas de fil de neutre, vous pouvez soit en ajouter un ou installer le gradateur à un endroit différent.

VOTRE GRADATEUR MURAL DM2500ZB

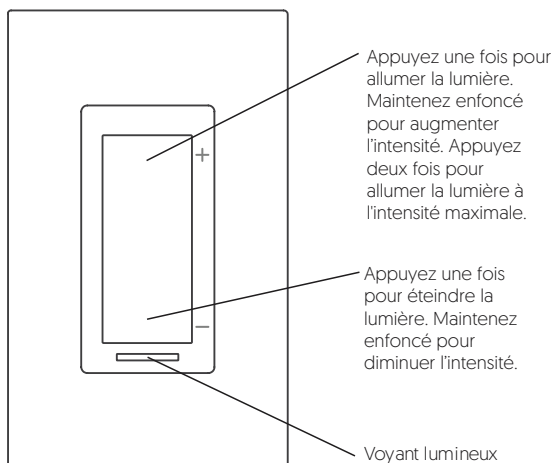

Allumé = Bleu
Éteint = Ambré

L'intensité du voyant lumineux peut être modifié à partir de Neviweb et de certaines passerelles Zigbee compatibles.

ATTENTION !

Pour réduire le risque de surchauffe et de dommage possible à un autre appareil, ne pas utiliser le gradateur pour contrôler une prise de courant, un moteur ou un transformateur.

zigbee 3.0

SCHÉMA D'INSTALLATION UNIPOLAIRE



SCHÉMA D'INSTALLATION À 3 VOIES



INSTALLER VOTRE GRADATEUR

- 1 Mettez le circuit d'alimentation de l'interrupteur hors tension à partir du panneau électrique et retirez l'ancien interrupteur.

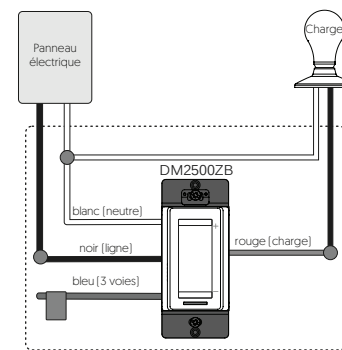
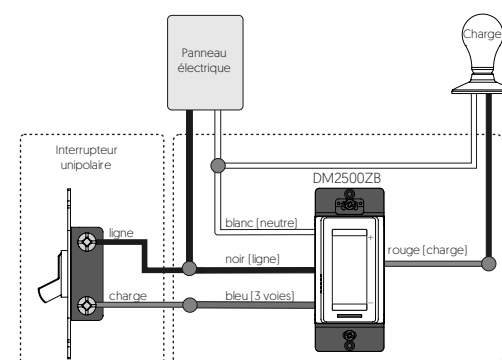
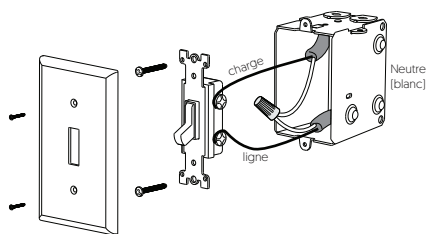

- 2 Utilisez les connecteurs fournis pour raccorder les fils du gradateur de la façon suivante :

Rouge	→	Charge
Noir	→	Ligne
Blanc	→	Neutre
Bleu	→	Aucun*

*Note : Pour un branchement unipolaire, conservez l'étiquette sur le fil bleu. Pour un branchement à 3 voies, consultez la section "Schéma d'installation à 3 voies" ci-dessus.

Assurez-vous de serrer fermement les connecteurs pour un branchement sécuritaire. Une connexion mal exécutée peut représenter un risque d'incendie. Pour le raccordement à des fils en aluminium, des connecteurs sans soudure CO/ALR approuvés doivent être utilisés.

- 3 Utilisez les vis fournies pour installer le gradateur à la boîte électrique. Ensuite, remplacez et vissez la plaque murale.

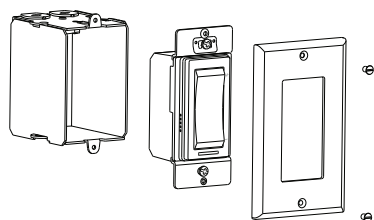

- 4 Alimentez le gradateur.

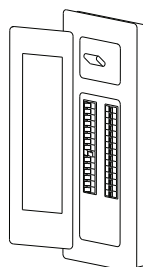

AJOUTER VOTRE GRADATEUR AU GT130 ET NEVIWEB

- 1 Si vous n'avez pas encore de compte, téléchargez l'application Neviweb pour iOS ou Android pour ouvrir un compte et ajouter votre appareil.



- 2 Appuyez sur puis sélectionnez « Ajouter un appareil »



- 3 Suivez les étapes de l'Assistant d'installation

RELIER LE GRADATEUR À VOTRE SYSTÈME ZIGBEE COMPATIBLE

- 1 Débutez la session de connectivité de votre passerelle Zigbee compatible en vous référant au guide d'utilisation de cette dernière.



- 2 Connectez votre gradateur au réseau en appuyant sur les 2 boutons du gradateur simultanément pendant 1 seconde.

Le voyant clignote bleu = Se connecte
Le voyant allume vert = Connecté

Si la connexion échoue, le voyant lumineux sera rouge. Référez-vous à notre site Web pour dépanner l'unité.

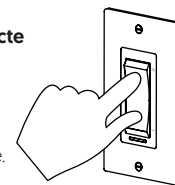

Après quelques secondes, le voyant lumineux indiquera la couleur du statut de l'interrupteur. (allumé = bleu, éteint = ambré)

- 3 Connectez tous vos appareils Zigbee compatibles de la même manière, en allant au prochain appareil le plus près.

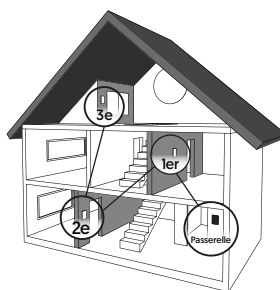

- 4 Lorsque tous les appareils sont connectés, fermez la session de connectivité de votre passerelle Zigbee compatible.



DÉCONNECTER VOTRE GRADATEUR DE LA PASSERELLE GT130 OU D'UN SYSTÈME COMPATIBLE ZIGBEE

Pour déconnecter votre appareil du GT130 ou d'un système Zigbee compatible Zigbee, appuyez simultanément sur les 2 boutons du gradateur pendant 10 secondes.

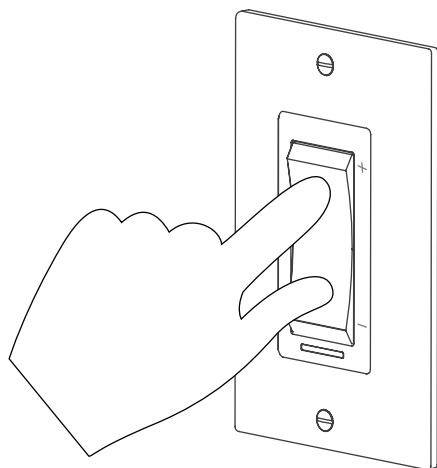

SPÉCIFICATIONS TECHNIQUES

Alimentation : 120 Vca, 60 Hz
Temp. d'utilisation : 0 °C à 40 °C [32 °F à 104 °F]
Entreposage : -20 °C à 50 °C [-4 °F à 122 °F]
Standard UL : Conforme à ANSI/UL Std. 1472
Standard CSA : Certifié sous CAN/CSA Std. C22.2#184.1

SPÉCIFICATIONS DES CONNECTEURS FOURNIS :

Longueur du dénudage : 16 mm
Fils : 22-10 AWG, Cu
Combinaisons : Max. 2 #12 & 2 #14, Min. 3 #20 Sol.

CHARGE MAXIMALE PAR GRADATEUR EN INSTALLATION SIMPLE OU GROUPÉE :

	Lampe Incandescente	Lampe Halogène	DEL / LFC à intensité variable
Installation simple	600 W	600 W	150 W
Groupée (2 unités)	500 W	500 W	150 W
Groupée (3 unités)	400 W	400 W	150 W

Profil Zigbee 3.0
Fréquence : 2,4 GHz
Puissance d'émission : +20 dBm
Sensibilité du récepteur : -108 dBm

Module transmetteur IC : 21098-ESPWROOM32
Le présent appareil est conforme aux CNR d'industrie Canada applicables aux appareils radio exempts de licence. L'exploitation est autorisée aux deux conditions suivantes: [1] l'appareil ne produit pas de brouillage, et [2] l'appareil doit accepter tout brouillage radioélectrique subi, même si le brouillage est susceptible d'en compromettre le fonctionnement.

Garantie limitée de 3 ans

SINOPÉ TECHNOLOGIES INC. garantit les composantes de ses produits contre les vices et les défauts de fabrication en fonction d'une utilisation et d'entretiens normaux, et ce, pour une période de 3 ans à partir de la date d'achat et sur présentation d'une facture attestant cette date. La garantie ne prévoit pas le remboursement des frais de transport encourus par le consommateur et ne s'applique pas à un produit qui aurait été mal installé, mal utilisé ou accidentellement endommagé. La responsabilité de SINOPÉ TECHNOLOGIES INC. se limite uniquement au remplacement du produit (appareil) et ne comprend d'aucune façon le coût de branchement ou d'installation de l'appareil ou de pièces de remplacement.