



VA4220WF VA4221WF

Guide d'installation

Valve d'eau intelligente

L'installation de cette valve devrait être effectuée par un professionnel certifié en conformité avec les codes de construction locaux et nationaux en vigueur. La valve se ferme avec une force suffisante pour couper un doigt. TOUJOURS garder les doigts loin de la valve à bille.

Bien que chaque unité soit prétestée en usine, il est fortement recommandé que vous testiez la valve avant l'installation pour vous assurer d'un bon fonctionnement dans votre demeure.

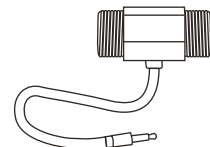

Capteur de débit
FS4220

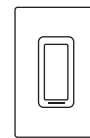

Interrupteur
SW2500ZB

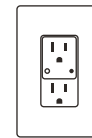

Prise murale
intelligente
SP2610ZB



Prise électrique
intelligente
SP2600ZB

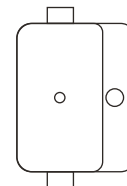

Contrôleur
de charge
RM3250ZB



Contrôleur
multiple
MC3100ZB



ÉTAPE 1 CONNEXION DE LA VALVE À VOTRE RÉSEAU WI-FI

1



Téléchargez l'application Neviweb sur votre appareil mobile depuis l'App Store et Google Play*.



* Il est également possible de faire fonctionner la valve sans connexion Internet. Par contre, vous ne recevrez aucune notification lorsqu'une fuite d'eau est détectée. Référez-vous à la section « support » de notre site Web au www.sinopetech.com.

2

Retirer le couvercle de la valve en dévissant les 4 vis à l'aide d'un tournevis plat.

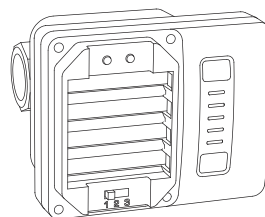

3

Branchez la valve à une prise de courant, à l'aide de l'adaptateur fourni, près de l'endroit où elle sera installée. Vous validerez ainsi la portée de la communication Wi-Fi entre la valve et votre réseau.

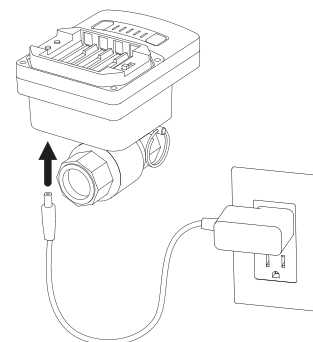

4

Ouvrez l'application et connectez-vous à votre compte Neviweb ou créez-vous un compte.

Suivez les étapes pour ajouter un appareil.

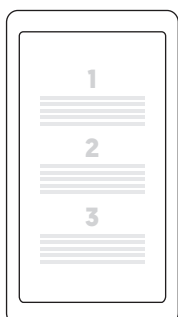

5

Connectez les détecteurs de fuites d'eau Sinopé (Étape 2).

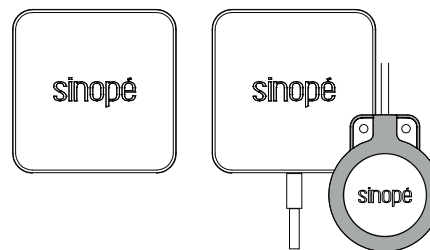

ÉTAPE 2 CONNEXION DES DÉTECTEURS DE FUITES D'EAU À LA VALVE D'EAU INTELLIGENTE

1

Le sélecteur de mode de la valve doit être en position « 1 ».

La valve doit être branchée à une prise de courant.

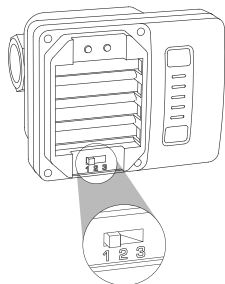

2

Appuyez sur le bouton « B » afin d'ouvrir la session de connectivité réseau des détecteurs.

Les voyants lumineux s'allumeront en séquence pour indiquer que la session est active.

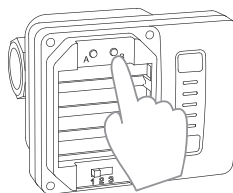

3

Reliez le détecteur au réseau à partir de l'emplacement où il sera installé. Cela permettra d'assurer qu'il est à portée du signal RF de la valve. Retirez le couvercle, puis insérez les piles.

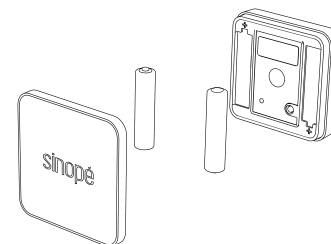

4 Appuyez sur le bouton de connexion du détecteur.

Voyant	État
Le voyant vert clignote	Recherche de la connexion
Voyant vert allumé pendant 10 s	Connexion établie
Voyant rouge allume	Échec de la connexion*

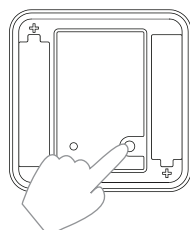

5

Une fois tous les détecteurs connectés, appuyez sur le bouton « B » de la valve pour fermer la session de connectivité.

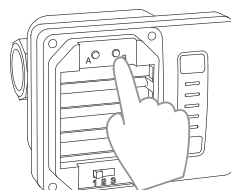

La connexion peut être vérifiée à tout moment en appuyant sur le bouton du détecteur de fuites d'eau. Le voyant lumineux s'allumera en vert durant 10 secondes si l'appareil est connecté.

* Référez-vous à la section « support » de notre site Web au www.sinopetech.com.

ÉTAPE 3 INSTALLATION DES DÉTECTEURS DE FUITES D'EAU INTELLIGENTS

Placez les détecteurs de fuites d'eau [WL4200] aux endroits où des fuites potentielles peuvent se produire :

- Chauffe-eau
- Pompe de vidange
- Baignoire
- Lavabo
- Etc.

Les détecteurs de fuites d'eau avec sonde [WL4200S] sont conçus pour être utilisés dans les endroits difficiles d'accès :

- Dessous du lave-vaisselle
- Derrière la machine à laver
- Etc.

1
Branchez la sonde dans le détecteur.

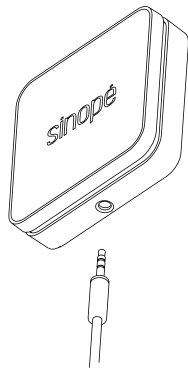

2
Fixez le détecteur sur une surface propre à un endroit où il ne risque pas d'être immergé. Utilisez les vis fournies ou l'adhésif non permanent situé à l'arrière du produit.

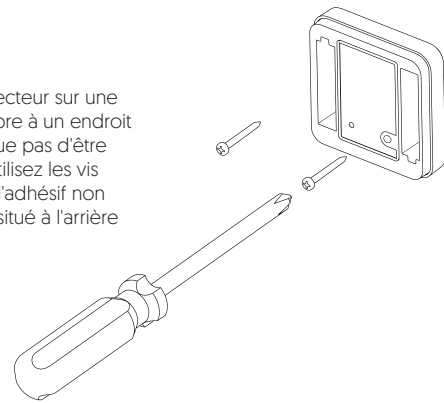

3
Déposez la sonde ou fixez-la au mur. Les électrodes doivent faire face au sol.

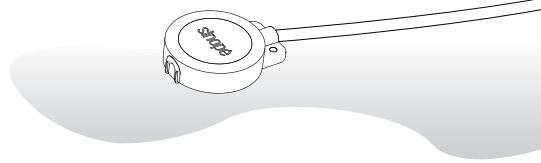

4
Testez votre détecteur en mettant les électrodes en contact avec une petite quantité d'eau (1 c. à thé). L'alarme sonore se déclenche. Essuyez les électrodes avec un linge sec afin que l'alarme cesse.

Si l'alarme ne se déclenche pas, référez-vous à notre site Web.

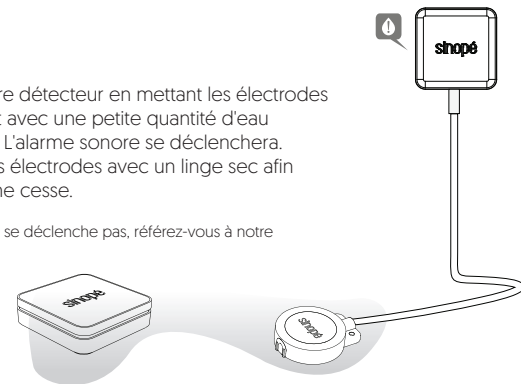

ÉTAPE 4 INSTALLATION DE LA VALVE D'EAU INTELLIGENTE

1
Assurez-vous que la valve est en position « OPEN » avant de procéder à l'installation. Séparez le contrôleur de la valve à bille :
A) Retirez la goupille
B) Basculez le contrôleur vers l'arrière puis faites-le glisser vers l'arrière

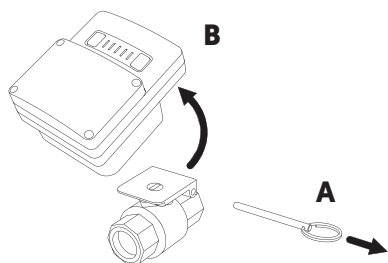

2
Fermez la valve d'entrée d'eau. Ouvrez les robinets d'eau chaude et froide situés à proximité du dispositif pour réduire la pression d'eau.
Retirez les bouchons de sécurité de la valve.

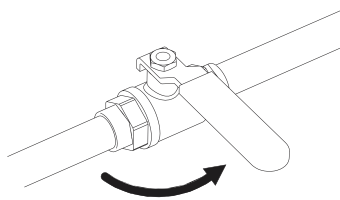

3
Installez la valve d'eau intelligente juste en aval de la valve d'entrée d'eau. Selon votre plomberie, des pièces additionnelles pourraient être nécessaires (non incluses).

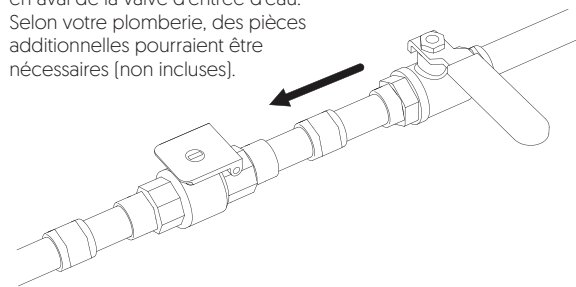

4
Avant de remettre le contrôleur en place, assurez-vous que la valve et le contrôleur soient en position « OPEN ».

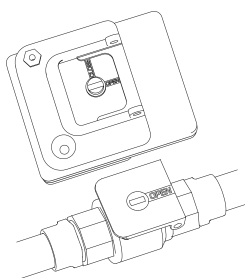

5
Remettez le contrôleur en place puis insérez la goupille pour sécuriser le contrôleur à la valve.

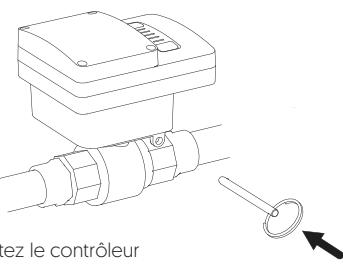

6
Alimentez la valve au moyen de l'adaptateur CA. Pour ajouter une source d'alimentation de secours en cas de panne d'électricité, insérez-y 4 piles AAA au lithium (non incluses).

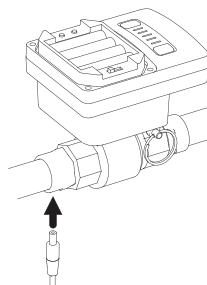

IMPORTANT : Ne pas insérer les piles avant que la valve soit installée à votre entrée d'eau et alimentée au moyen de l'adaptateur fourni.

7
Ouvrez l'alimentation d'eau afin de vous assurer qu'il n'y a pas de fuite.

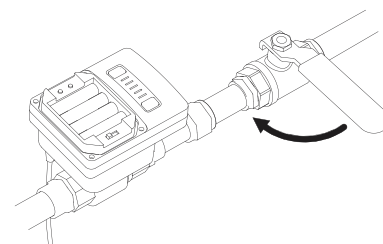

SPÉCIFICATIONS TECHNIQUES

Valve d'eau intelligente

Température ambiante : 0 °C à 40 °C [32 °F à 104 °F]
Température maximale : 85 °C [185 °F]
Entreposage : -20 °C à 50 °C [-4 °F à 122 °F]
Corps de valve : acier inoxydable
Base du contrôleur : renforcée de fibre de verre
Pression maximale : 145 PSI
Couple maximal : 2,5 N.m
Alimentation : 5 V / 5 W (inclus)
Alimentation de secours : 4 piles AAA au lithium (non incluses)
Certifications :
 Conforme à la norme CSA B125.3-12 Raccords de plomberie
 Corps de valve testé EU RoHS 2 [Directive 2011/65 / EU]

Diamètre
 VA4220WF : ¾ po NPT x ¾ po NPT
 VA4221WF : 1 po NPT x 1 po NPT

Wi-Fi : 2,4 GHz [802.11 B/G/N]
Profil Zigbee 3.0
Fréquence : 2,4 GHz
Puissance d'émission : +20 dBm
Sensibilité du récepteur : -108 dBm

Installation intérieure seulement.

Module transmetteur IC : 22394-ZBM1501

Le présent appareil est conforme aux CNR d'Industrie Canada applicables aux appareils radio exempts de licence. L'exploitation est autorisée aux deux conditions suivantes: [1] l'appareil ne produit pas de brouillage, et [2] l'appareil doit accepter tout brouillage radioélectrique subi, même si le brouillage est susceptible d'en compromettre le fonctionnement.

Garantie limitée de 3 ans

SINOPÉ TECHNOLOGIES INC. garantit les composantes de ses produits contre les vices et les défauts de fabrication pour une période de 3 ans à partir de la date d'achat et sur la présentation d'une facture attestant cette date. Si, à un moment quelconque de la période de garantie, le produit est jugé défectueux, SINOPÉ TECHNOLOGIES INC. le remplacera. Cette garantie ne couvre pas les frais de transport pouvant être encourus par le consommateur. Elle ne couvre pas non plus un produit mal installé, mal utilisé ou accidentellement endommagé. Un boîtier de détecteur d'eau complètement immergé dans l'eau ne sera pas couvert par la garantie. L'obligation de SINOPÉ TECHNOLOGIES INC., aux termes de cette garantie, sera de fournir une nouvelle unité, excluant le paiement des coûts d'installation ou d'autres charges secondaires liées au remplacement de l'unité ou de ses composantes. Le fabricant ne peut être tenu pour responsable des dommages accessoires, consécutifs ou spéciaux résultant de l'utilisation ou de la performance du produit. Cette garantie ne couvre pas les dommages ou les pertes causés par des défauts, et l'utilisation du produit SINOPÉ TECHNOLOGIES INC. par le propriétaire confirme sa compréhension du fait que ce produit ne constitue pas une police d'assurance et est uniquement utilisé pour réduire les risques de dégâts d'eau.

Apple et le logo Apple sont des marques d'Apple Inc., déposées aux États-Unis et dans d'autres pays. App Store est une marque de service d'Apple Inc.

Google Play et le logo de Google Play sont des marques de commerce de Google Inc.

660-3150-0016-E

Pour plus d'information, visitez notre site Web :

www.sinopetech.com

sinopé

